

ABIL-R

de	Gebrauchsanweisung	4
en	Instructions for Use	7
fr	Notice d'utilisation	10
nl	Gebruiksaanwijzing	13
es	Instrucciones de uso	16
it	Istruzioni per l'uso	19
ptBR	Instruções de serviço	22
da	Brugsanvisning	25
no	Bruksanvisning	28
sv	Bruksanvisning	31
fi	Käyttöohjeet	34
tr	Kullanma talimatları	37
el	Οδηγίες Χρήσης	40

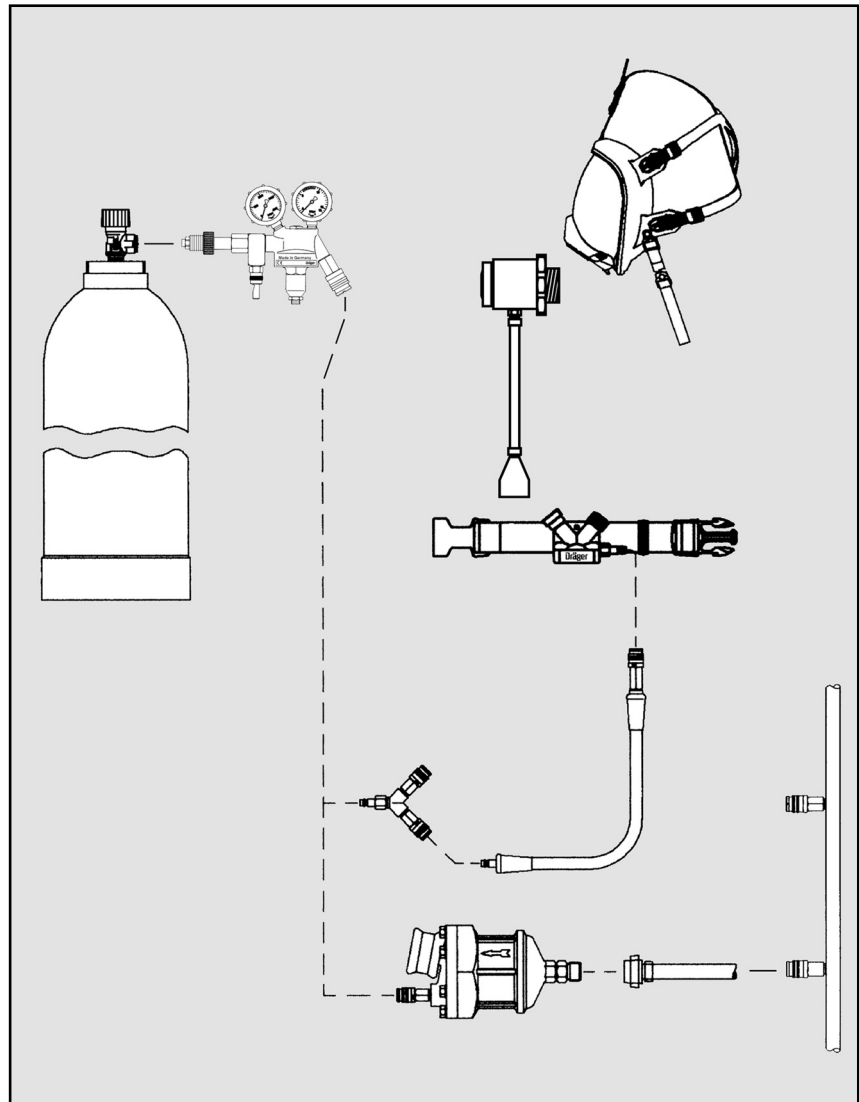

00621330.eps

Bitte aufklappen ▶
Please fold out ▶
Dépliez s. v. p ▶
Openklappen a.u.b. ▶
Abrir aquí ▶
Si prega di ribaltare ▶
Fold venligst ud ▶
Favor de abrir ▶
Brett opp ▶
V.g. öppna ▶
Käännä sivua ▶
Lütfen açınız ▶
Ξεδιπλώστε αυτή τη σελίδα ▶

**Konfigurationsmöglichkeiten/Configuration options/Possibilités de configuration/
Configuratiemogelijkheden/Posibilidades de configuración/Opzioni di configurazione/
Possibilidades de configuração/Konfigurationsmuligheder/Konfigurasjonsmuligheter/
Konfigurationsmöjligheter/Konfigurointimahdollisuudet/Yapılandırma seçenekleri/
Δυνατότητες διαμόρφωσης**

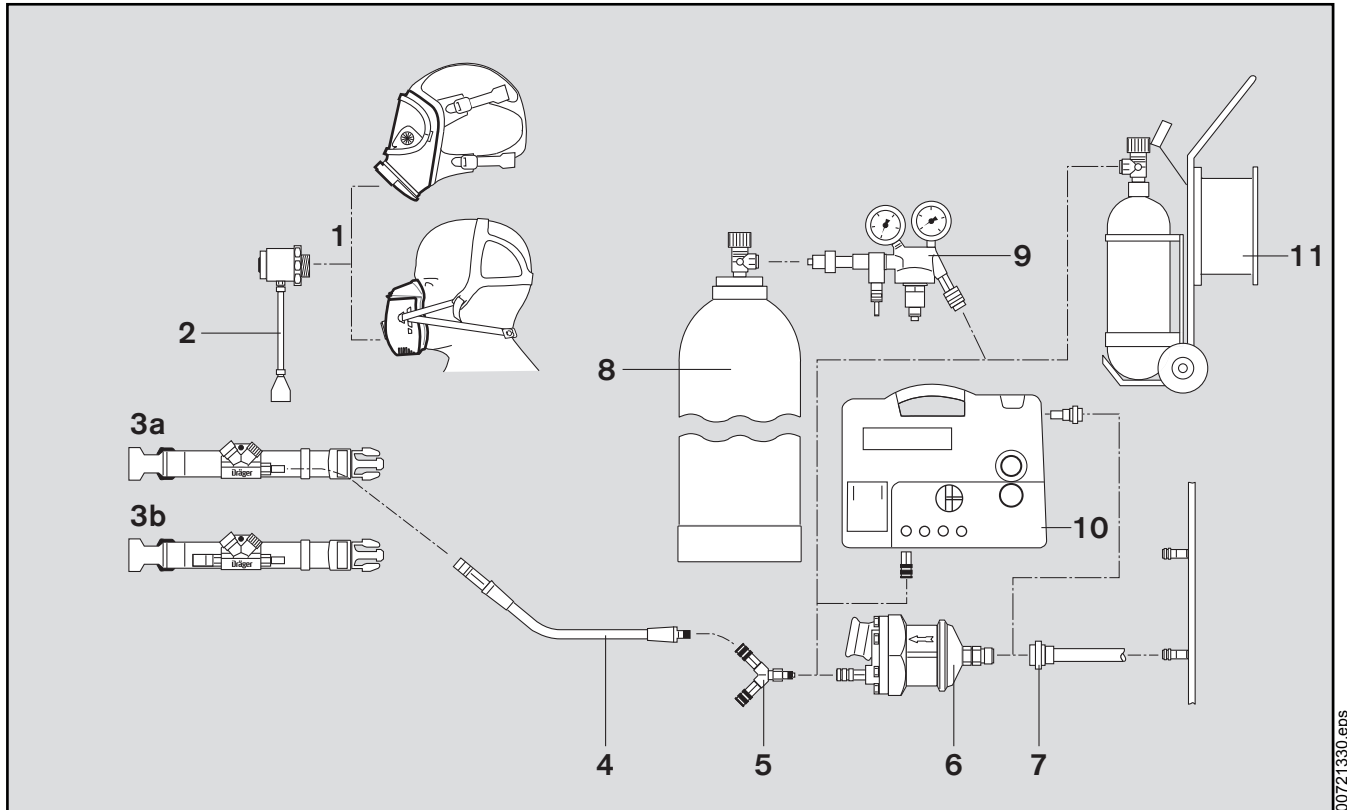

00721330.eps

ABIL-R

Baureihe der Druckluft-Schlauchgeräte Gebrauchsanweisung

Zu Ihrer Sicherheit

Gebrauchsanweisung beachten. Jede Handhabung an dem Gerät setzt die genaue Kenntnis und Beachtung dieser Gebrauchsanweisung voraus. Das Gerät ist nur für die beschriebene Verwendung bestimmt.

Instandhaltung: Wir empfehlen, einen Service-Vertrag mit Dräger Safety abzuschließen und alle Instandsetzungen durch Dräger Safety durchführen zu lassen. Bei Instandhaltung nur Original-Dräger-Teile verwenden.

Haftung für Funktion bzw. Schäden: Die Haftung für die Funktion des Gerätes geht in jedem Fall auf den Eigentümer oder Betreiber über, soweit das Gerät von Personen, die nicht Dräger Safety angehören, unsachgemäß gewartet oder instandgesetzt wird oder wenn eine Handhabung erfolgt, die nicht der bestimmungsgemäßen Verwendung entspricht. Für Schäden, die durch die Nichtbeachtung der vorstehenden Hinweise eintreten, haftet Dräger nicht. Gewährleistungs- und Haftungsbedingungen der Verkaufs- und Lieferbedingungen von Dräger werden durch vorstehende Hinweise nicht erweitert.
Dräger Safety AG & Co. KGaA

Verwendungszweck

Diese Gebrauchsanweisung gilt für die folgenden Ausführungen der Grundgeräte:

Konfigurationen des ABIL-R mit Halbmasken entsprechen der spezifischen Geräteklasse 2B.

Konfigurationen des ABIL-R mit Vollmasken entsprechen der spezifischen Geräteklasse 4B.

Die Druckluft-Schlauchgeräte der Baureihe ABIL-R sind für den Einsatz in Gewerbebetrieben, in der Industrie und in der Landwirtschaft vorgesehen. Die Atemorgane werden gegen Einwirkung von Schadstoffen geschützt. Die Geräte sind geprüft nach EN 14594:2005.

Sie sind mit "F" gekennzeichnet und für den Gebrauch in brennbarer Atmosphäre geeignet.

Beschreibung	Siehe Bild Seite 3
--------------	--------------------

Das Druckluft-Schlauchgerät ABIL-R besteht aus

1–2 Vollmaske, Atemschlauch

3–5 Grundgerät

6–11 Druckluft-Versorgung

Als Maske sind diverse Atemanschlüsse aus dem Dräger-Programm verwendbar, siehe "Bestell-Liste".

Das Grundgerät besteht aus

3 Gürtleinheit (Leibgurt mit Verteiler)

4 Schlauch

5 ggfs. Verteiler

6–11 Druckluft-Versorgung

Für die Druckluft-Versorgung unter Beachtung der EN 12 021 für Druckluft gibt es folgende Alternativen:

A aus einem Druckluftnetz über Druckluft-Feinfilter oder der Filterstation (**4, 5, 6, 7, 10**),

B aus einer Druckgasflasche über Druckminderer (**4, 5, 8, 9**),

C aus einer mobilen Druckluftquelle z. B. Airpack, Quad Pack (**4, 5, 11**)

Für die Gürtleinheit kommt je nach Verwendungszweck zum Einsatz:

ABIL-R-1

hat einen Eingang für den Druckluft-Zuführungsschlauch (maximal 50 m lang und mit einer maximalen Anzahl von 2 Schläuchen) und einen Ausgang für den Anschluss von Atemschlauch (und Vollmaske).

Über ein integriertes Regelventil kann die Luftmenge der Belastung angepasst werden. **Das Regelventil dient nicht als Absperrventil**, es kann nicht vollständig geschlossen werden.

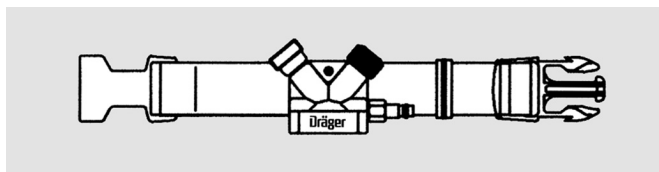

ABIL-R-2

wie ABIL-R-1, jedoch mit zusätzlichem Ausgang für den Anschluss eines Arbeitsgerätes, z. B. Farbspritz-Pistole. Dieser Ausgang darf nicht benutzt werden

für den Anschluss eines zweiten Lungenautomaten oder für den Anschluss des Y-Stückes R 27 945.

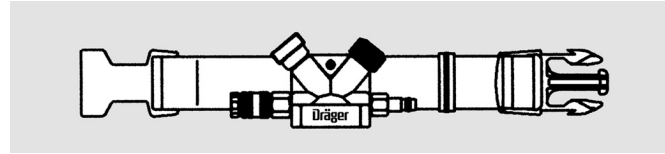

Der Verteiler kann sowohl links als auch rechts an der Taille getragen werden. Bei Wechsel Clip drehen.



HINWEIS

Vor dem Einsatz ist sicherzustellen, dass die Luftquelle die geplante Anzahl von Nutzern mit ausreichend Atemluft versorgen kann (siehe GA der Versorgungseinheiten).



WARNUNG

In gewissen hoch toxischen Atmosphären ist ein angemessener Schutz nicht gegeben.

Das Atemschutzgerät schützt nicht gegen radioaktive Strahlung.

Bei sehr hoher Arbeitsintensität kann der Druck im Atemanschluss bei max. Einatemluftstrom negativ werden.

Bei der Verwendung der ABIL-R mit ortsbeweglicher Druckluftversorgungseinheit, ist ein Helfer beizustellen, der die Anwender informiert und zum Beenden der Tätigkeit auffordert, wenn die Restdruckwarnung der Versorgungseinheit aktiviert wurde.

Es ist durch den Betreiber sicherzustellen, dass ein versehentliches Ankuppeln der ABIL-R Luftversorgungseinheit mit Leitungssystemen, die andere Gase als Atemluft führen, ausgeschlossen ist.

Gebrauch

Alternative A (Versorgung aus ortsfestem Atemluftnetz (Ringleitung):

3 Gürtleinheit anlegen. Falls erforderlich: Weite einstellen.

4 Druckluft-Zuführungsschlauch (maximale Länge 50 m) mit Verteiler verbinden:

Kupplungshälften zusammendrücken bis zum Einrasten.

Hinweis zur eigenen Sicherheit:

Durch Ziehen am Schlauch Sicherheit der Verbindung prüfen.

Schlauchverbindung zum Gehäuse vor jedem Gebrauch auf festes Einschrauben prüfen (kein Werkzeug verwenden).

10 Druckluft-Feinfilter oder Filterstation mit Druckluft-Zuführungsschlauch verbinden.

5 Bei Bedarf Y-Sücker für die Versorgung eines 2. Geräteträgers einfügen.

7 Druckluftschlauch (maximale Länge 3 m) mit Druckluft-Feinfilter oder Filterstation und ortsfestem Atemluftnetz verbinden.

● Druckluft-Versorgungsanlage in Betrieb nehmen (8 bar).

2 Atemschlauch mit Verteiler verbinden.

1 Vollmaske¹⁾ anlegen und mit Atemschlauch verbinden.

3 Erforderliche Luftmenge mit Regelventil einstellen.

Das Druckluft-Schlauchgerät ist einsatzbereit.

Nur Atemluft nach EN 12 021 verwenden.

Der Gebrauch des Gerätes bei Temperaturen < 0 °C ist nur dann gefahrlos möglich, wenn sichergestellt ist, dass die verwendete Druckluft auch hinsichtlich des Wassergehaltes (< 50 mL/m³ entspannter Luft) die EN 12 021 erfüllt.

Alternative B (Versorgung aus Druckgasflasche):

Wie Alternative A jedoch

9 Druckminderer mit Druckgasflasche verbinden.
Handanschluss, kein Werkzeug verwenden.
Druckluft-Zuführungsschlauch mit Druckminderer verbinden.

8 Ventil der Druckgasflasche öffnen und Manometer ablesen.

Nur gefüllte Druckgasflasche verwenden. Der Druckminderer soll eingestellt sein auf 8 bar.

Falls Nachjustieren erforderlich:

● Druckluft-Schlauchgerät an die Steckkupplung anschließen.

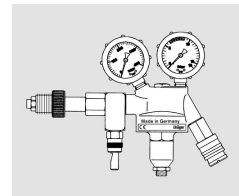

1) Zugehörige Gebrauchsanweisung beachten.

- Kontermutter lösen, Sollwert mit Stellschraube einstellen, dann Kontermutter wieder festziehen.

Alternative C (Versorgung aus mobiler Druckluftquelle):

- 3 wie Altern. A
- 4/11 wie Altern. A und wenn Druckluftzuführungsschlauch nicht Bestandteil der mobilen Luftquelle ist, dann diesen mit der mob. Luftquelle verbinden
- 6 entfällt
- 5 wie Altern. A
- 7 entfällt
- * mobile Druckluftquelle aktivieren
- 2 wie Altern. A
- 1 wie Altern. A

Nach Gebrauch

- Gefahrenbereich verlassen.
- 1 Vollmaske abnehmen¹⁾.
- 4 Druckluft-Zuführungsschlauch abkuppeln: Beide Kupplungshälften fest zusammendrücken und gleichzeitig die äußere Hülse zurückziehen, die Kupplung rastet aus. Schutzkappen aufstecken.
- 3 Leibgurt öffnen.
- Geräte ablegen und Druckluftversorgung abstellen.

Wartung und Pflege

Siehe "Instandhaltungsintervalle".

Maske reinigen, desinfizieren und trocknen.

Für Atemschlauch:

Reinigen: nach jedem Einsatz falls verschmutzt außen reinigen. Keine Lösungsmittel wie Aceton, Alkohol u.Ä. verwenden. Mit lauwarmem Wasser unter Zusatz von Universalreinigungsmittel Sekusept Cleaner²⁾ und einem Lappen reinigen. Anschließend bei Raumluft trocknen.

Funktion und Dichtheit prüfen

- Druckluft-Schlauchgerät wie unter "Gebrauch" beschrieben zusammenstellen. Ohne Maske und Atemschlauch.
- Druckluft-Versorgungsanlage in Betrieb nehmen und Betriebsdruck (Sollwert 7 - 10 bar) überprüfen, falls erforderlich nachstellen.
- Anschlüsse und Verschraubungen bei Betriebsdruck mit Seifenwasser abpinseln, keine Blasenbildung zulässig, falls erforderlich abdichten.
- Funktionsprüfung:
Das Überschussventil ist integriert in den Atemschlauch, welcher das ABIL-R1/ ABIL-R2 mit der Halb- bzw. Vollmaske verbindet). Regelventil schließen und Überschussventil dichtsetzen. Es muss ein geringer Luftvolumenstrom spürbar sein.
Regelventil ganz öffnen. Es muss ein großer Luftvolumenstrom spürbar sein.

Lagern

Alle Teile ohne Verformung, trocken, kühl und staubfrei lagern. Vor direkter Licht- und Wärmeeinstrahlung schützen.

ISO 2230 und nationale Richtlinien für Lagerung, Wartung und Reinigung von Gummierzeugnissen beachten.

Technische Daten

Druckluftschlauch	Länge max. 3 m
Druckluft-Zuführungsschlauch	Länge max. 50 m, antistatisch, wärmebeständig
Atemluft	nach EN 12 021 Keinen Sauerstoff oder mit Sauerstoff angereicherte Luft verwenden
Betriebsdruck	7 - 10 bar
Temperatur im Einsatz	-10 °C bis 60 °C, siehe auch "Gebrauch"
Luftvolumenstrom	
min.	300 Liter pro Minute
max.	1.000 Liter pro Minute

Pannenhilfe

Fehler	Ursache	Abhilfe
Geruchs- und Geschmacksbeeinträchtigung	Die Atemluft entspricht nicht EN 12 021	Alle Filter überprüfen, falls erforderlich erneuern
Keine Luft	Flaschenventil geschlossen	Flaschenventil öffnen
	Kupplungen nicht geschlossen	Kupplungen überprüfen
	Schlauch eingeklemmt	Schläuche überprüfen
Luftmenge zu klein	Regelventil gedrosselt	Regelventil weiter öffnen
	Betriebsdruck zu gering	Betriebsdruck einstellen
	Schlauch zu lang	Schlauchlänge überprüfen
	Filter verschmutzt	Filter wechseln
Luftmenge zu groß	Regelventil weit offen	Regelventil drosseln
	Betriebsdruck zu hoch	Betriebsdruck einstellen

Instandhaltungsintervalle

Geräteteil	Durchzuführende Arbeiten	Inhaltliche Beschreibung				
		vor jedem Einsatz	nach jedem Einsatz	halbjährlich	jährlich	alle 6 Jahre
Vollmaske ¹⁾ und Atemschlauch	reinigen, desinfizieren, trocknen		X			
Kupplungen	Steckkupplung mit Prüflehre auf Verschleiß kontrollieren Gängigkeit der Kupplungen prüfen	X		X		
Druckluft-Schlauchgerät komplett	Außen reinigen innen mit Luft spülen Funktion und Dichtheit prüfen	X	X	X	X	
Druckgasflasche	Füllen Fülldruck kontrollieren Sachverständigen-Prüfung	X	X			X ²⁾
Druckminderer	Hochdruck-Dichtringe auswechseln Grundüberholung				X ³⁾	X ³⁾
Druckluft-Feinfilter	Filterpatrone wechseln	X ³⁾		X		

1) Zugehörige Gebrauchsanweisung beachten.

2) z. B. durch Dräger Safety

3) nur bei Ölgeruch

1) Zugehörige Gebrauchsanweisung beachten.

2) Fa. Henkel-Ecolab, D-40589 Düsseldorf, Deutschland.
Zugehörige Gebrauchsanweisung beachten.

Bestell-Liste

Benennung und Beschreibung	Bestell-Nr.
Halbmasken	
X-plore 4740 MLSi RA*	R 55 874
Vollmasken	
Panorama Nova EPDM-PC-RA*	R 52 850
FPS 7000 RA-EPDM-M2-PC-CR*	R 56 310
X-plore 6300-EPDM-PMMA-RA-K/bl*	R 55 800
X-plore 6530-EPDM--PC-CR*	R 1525
*weitere Atemanschlüsse auf Anfrage	
Atemschlauch	R 54 910
Gürteleinheit	
ABIL-R-1	AL 01 265
ABIL-R-2	AL 01 266
Für die Versorgung aus ortsfestem Atemluftnetz (Ringleitung):	
Anschluss-Set (3/4)	AL 01 233
Filterstation AF 1400	SR 05 104
Druckluft-Feinfilter	R 27 944
Druckluft-Feinfilter-Patrone	CH 106
Verteilerstück	R 27 945
Druckluft-Zuführungsschlauch	
5 m	AL 01 260
10 m	AL 01 261
20 m	AL 01 262
45 m	AL 01 263
Für die Versorgung aus der Druckgasflasche:	
Druckgasflasche 50 Liter/200 bar	B 02 860
Druckminderer 300 bar	3357357
Air Pack und Quad Pack	auf Anfrage
Prüfzubehör	
Prüflehre	auf Anfrage

ABIL-R

Series of compressed air line breathing apparatus Instructions for use

For your safety

Strictly follow the instructions for use. Any use of the apparatus requires full understanding and strict observation of these instructions. The apparatus is only to be used for purposes specified here.

Maintenance: Only authentic Dräger spare parts may be used for maintenance. We recommend that you take out a service contract with Dräger Service.

Liability for proper function or damage: The liability for the proper function of the apparatus is irrevocably transferred to the owner or operator to the extent that the apparatus is serviced or repaired by personnel not employed or authorized by DrägerService or if the apparatus is used in a manner not conforming to its intended use. Dräger cannot be held responsible for damage caused by non-compliance with the recommendations given above. The warranty and liability provisions of the terms of sale and delivery of Dräger are likewise not modified by the recommendations given above.
Dräger Safety AG & Co. KGaA

Intended use

These instructions for use apply for the following basic equipment versions:
Configurations of the ABIL-R with half masks meet the requirements of specific device class 2B.
Configurations of the ABIL-R with full face masks meet the requirements of specific device class 4B.

The compressed air line breathing apparatus of series ABIL-R is designed for use in the trades, industry and agriculture. It protects the respiratory organs against the effects of harmful substances.

The apparatus is tested to EN 14594:2005.

It is marked "F" and suitable for use in inflammable atmospheres

Description	See illustration on page 3
-------------	----------------------------

The compressed air line breathing apparatus ABIL-R comprises

- 1–2 Full-face mask, breathing hose
- 5 Basic apparatus
- 6–11 Compressed air supply

Various facepieces from the Dräger range can be used for the mask, see "Order list".

The basic apparatus comprises

- 3 Belt unit (waist belt with manifold)
- 4 Hose
- 5 Manifold, if applicable
- 6–11 Compressed air supply

Depending on the purpose for which the apparatus is used, the belt unit may be as follows:

- A** From a compressed air mains through compressed air fine filters or the filter station (4, 5, 6, 7, 10),
- B** From a compressed air cylinder via pressure reducer (4, 5, 8, 9),
- C** From a mobile compressed air source, e.g. Airpack, Quad Pack (4, 5, 11)

Depending on the purpose for which the apparatus is used, the belt unit may be used as follows:

ABIL-R-1

Features an inlet for the compressed air supply hose (maximum length 50 m and with a maximum of 2 hoses) and an outlet for connecting the breathing hose (and full-face mask).

The air flow can be adjusted to the demand via an integrated control valve. The control valve cannot be closed completely and **must not be used as shutoff valve**.

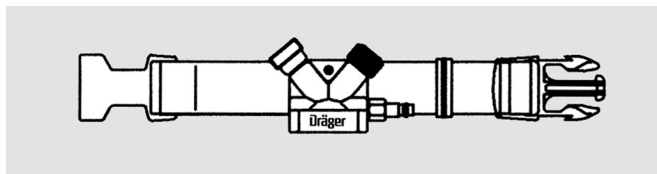

ABIL-R-2

As ABIL-R-1, but with additional port for connecting equipment, e.g. paint spray gun. This port must not be used

- to connect a second demand valve or
- to connect the Y-piece R 27 945.

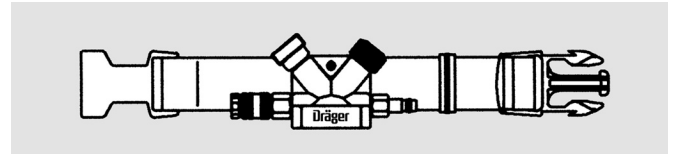

The manifold can be worn on either the right or left-hand side of the waist. Turn the clip when changing over.



NOTICE

Before use, ensure that the air source can supply the planned number of users with breathing air (see IfUs of the supply units).



WARNING

In certain highly toxic atmospheres, the respiratory protective device does not provide adequate protection.

The respiratory protective device does not protect against radioactive radiation.

If the work is very intense, the pressure in the facepiece may become negative due to the maximum inhalation air flow.

If ABIL-R is used with a mobile compressed air supply unit, a helper has to be there to inform the user and tell him to stop working if the remaining pressure warning of the supply unit is activated.

The operator has to ensure that accidental coupling of the ABIL-R air supply system to other pipe systems that contain other gases than breathing air is not possible.

Use

Alternative A (supply from a stationary breathing air network (loop)):

- 3 Put on belt unit. Adjust length if necessary.
- 4 Connect compressed air supply hose (maximum length 50 m) to manifold:
Press coupling halves together until they engage.

Note for your own safety:

Check that the connection is tight by pulling on the air line.

Before every use, check that the hose connection to the housing is screwed tight (do not use tools).

- 10 Connect compressed air fine filter or filter station to compressed air supply hose.
- 5 If necessary, insert Y-piece for supplying a second user of the apparatus.
- 7 Connect the compressed air line (maximum length 3 m) to the compressed air fine filter or the filter station and stationary breathing air network.
- Start up compressed air supply system (8 bar).
- Connect breathing hose to manifold.
- 1 Put on full-face mask¹⁾ and connect to breathing hose.
- 3 Set required air flow on control valve.

The compressed air line breathing apparatus is ready for use.

Only use respiratory air conforming to EN 12 021. The apparatus can only be used without risk at temperatures < 0 °C if steps are taken to ensure that the compressed air being used also conforms to EN 12 021 with regard to the moisture content (< 50 mL/m³ depressurized air).

Alternative B (compressed air supplied from a cylinder):

As alternative A, but

- 9 Connect pressure reducer to compressed air cylinder.
Must be connected by hand, do not use tools.
Connect compressed air supply hose to pressure reducer.
- 8 Open valve on compressed air cylinder and read off value on pressure gauge. Always use a full compressed air cylinder. The pressure reducer should be set to 8 bar. Proceed as follows if adjustment is necessary:
 - Connect compressed air line breathing apparatus to the plug-in coupling.
 - Undo lock nut, set value with adjusting screw then retighten lock nut.

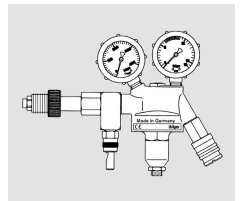

1) Note the associated instructions for use.

Alternative C (supply from mobile compressed air source):

- 3 Like alternative A
 4/11 such as ageing. A and if the compressed air supply hose is not part of the mobile air source, connect it to the mobile air source
 6 n/a
 5 Like alternative A
 7 n/a
 * activate mobile compressed air source
 2 Like alternative A
 1 Like alternative A

After use

- Leave hazard area.
- 1 Remove full-face mask¹⁾.
 4 Disconnect compressed air supply hose:
 Firmly press both coupling halves together and pull back outer sleeve at same time until coupling disengages. Fit caps.
 3 Undo waist belt.
 ● Take off apparatus and turn off compressed air supply.

Maintenance and care

See "Maintenance intervals".
 Clean, disinfect and dry mask.
 For breathing hose:

Clean: Must be cleaned after every use. Do not use solvents, such as acetone, alcohol, etc. Clean with lukewarm water containing the all-purpose detergent Sekusept Cleaner²⁾ and a cloth. Then allow to dry at room temperature.

Check correct functioning and absence of leaks

- Assemble compressed air line breathing apparatus as described for "Use". Without mask and breathing hose.
- Start up compressed air supply system and check operating pressure (required: 7 - 10 bar) adjust if necessary.
- Brush the connections and screw connections with soapy water when at operating pressure. No bubbles should form. Tighten seals if necessary.
- Function test:
 The excess valve is integrated in the breathing hose which connects the ABIL-R1/ABIL-R2 with the half or full face mask.
 Close the control valve and seal the excess valve. A low volumetric air flow must be noticeable.
 Open the control valve completely. A high volumetric air flow must be noticeable.

Storage

All parts must be stored in a dry, cool and dust-free place where they cannot be deformed. Keep away from direct light and heat.
 Observe ISO 2230 and national regulations for the storage, maintenance and cleaning of rubber products.

Technical data

Compressed air hose	Max. length 3 m
Compressed air supply hose	Max. length 50 m, antistatic, heat-resistant
Respiratory air	As per EN 12 021 Do not use oxygen or oxygen-enriched air.
Operating pressure	7 - 10 bar
Temperature in use	-10 °C to 60 °C, refer to "Use"
Volumetric air flow	
Min.	300 litres per minute
Max.	1000 litres per minute

Troubleshooting

Fault	Cause	Remedy
Unpleasant taste	Respiratory air does not conform to EN 12021	Check all filters and replace and smell if necessary
No air	Cylinder valve closed	Open cylinder valve
	Couplings not closed	Check couplings
	Hose jammed	Check hoses
Air flow too low	Control valve turned down	Open control valve
	Operating pressure too low	Set operating pressure
	Hose too long	Check hose length
	Filter contaminated	Replace filter
Air flow too high	Control valve open wide	Turn control valve down
	Operating pressure too high	Set operating pressure

Maintenance intervals

Equipment item	Work required	Before each use	After each use	Half-yearly	Yearly	Every 6 years
Full-face mask ¹⁾ and breathing hose	Clean, disinfect, dry		X			
Couplings	Use a test gauge to check the plug-in coupling for wear Check that the couplings are free-moving	X		X		
Complete compressed air line breathing apparatus	Clean outside Rinse inside with air Check correct functioning and absence of leaks	X	X	X	X	
Compressed air cylinder	Charge Check charging pressure Expert testing	X	X			X ²⁾
Pressure reducer	Replace high-pressure gaskets General overhaul				X ²⁾	X ²⁾
Fine compressed air filter	Replace filter cartridge	X ³⁾		X		

1) Note the associated instructions for use.

2) e.g. by Dräger Safety

3) Only if there is a smell of oil.

1) Note the associated instructions for use.

2) Made by Messrs. Henkel Hygiene GmbH, D-40554 Düsseldorf, Germany.
 Note the associated Instructions for Use

Order list

Designation and description	Order No.
Half-masks	
X-plore 4740 ML Si RA*	R 55 874
Full-face masks	
Panorama Nova EPDM-PC-RA*	R 52 850
FPS 7000 RA-EPDM-M2-PC-CR*	R 56 310
X-plore 6300-EPDM-PMMA-RA-K/bl*	R 55 800
X-plore 6530-EPDM--PC-CR*	R 1525
*other face masks on application	
Breathing hose	R 54 910
Belt unit	
ABIL-R-1	AL 01 265
ABIL-R-2	AL 01 266
For supply from a stationary breathing air network (loop):	
Connection set (3/4)	AL 01 233
Filter station AF 1400	SR 05 104
Fine compressed air filter	R 27 944
Fine compressed air filter cartridge	CH 106
Manifold	R 27 945
Compressed air supply hose	
5 m	AL 01 260
10 m	AL 01 261
20 m	AL 01 262
45 m	AL 01 263
For compressed air from a cylinder:	
Compressed air cylinder 50 litres / 200 bar	B 02 860
Pressure reducer 300 bar	3357357
Air Pack and Quad Pack	on request
Testing accessories	
Test gauge	on request

ABIL-R

Appareils à adduction d'air comprimé Notice d'utilisation

Pour votre sécurité

Lire et respecter les instructions données dans la notice d'utilisation. Avant toute manipulation sur ou avec l'appareil, lire attentivement la notice d'utilisation et se conformer strictement aux instructions qui y sont données. Cet appareil est uniquement destiné à l'usage prévu dans la notice d'utilisation.

Maintien en état : nous vous recommandons de conclure un contrat de service avec Dräger Safety et de faire effectuer l'entretien par Dräger Safety. N'utiliser que des pièces d'origine Dräger pour effectuer l'entretien.

Responsabilité de fonctionnement : la responsabilité du fonctionnement de l'appareil incombe dans tous les cas au propriétaire ou à l'utilisateur dans la mesure où la maintenance et l'entretien de l'appareil sont assurés de manière incorrecte par un personnel de service Dräger Safety, ou si le vêtement n'a pas été utilisé conformément aux applications pour lesquelles il est prévu. Pour les dommages provoqués par le non-respect des consignes ci-présentes, la société Dräger Safety décline toute responsabilité. Les clauses de garantie et de responsabilité mentionnées par les conditions générales de vente et de livraison de la société Dräger Safety ne se trouvent pas étendues par les remarques susmentionnées. Dräger Safety AG & Co. KGaA

Champ d'application

Cette notice s'applique aux versions suivantes des appareils de base :
Les configurations de l'appareil ABIL-R avec des demi-masques correspondent à la classe spécifique d'appareils 2B.
Les configurations de l'appareil ABIL-R avec des masques complets correspondent à la classe spécifique d'appareils 4B.
Les appareils de protection respiratoire à adduction d'air comprimé de la série ABIL-R sont prévus pour les domaines de l'artisanat, de l'industrie et de l'agriculture.
Les organes respiratoires sont protégés contre les substances nocives. Les appareils ont été évalués selon EN 14594:2005. Ils portent le marquage "F" et conviennent pour une utilisation dans une atmosphère exploisible.

Description	cf Illustration, page 3
-------------	-------------------------

L'appareil de protection respiratoire à adduction d'air comprimé ABIL-R se compose des éléments suivants :

- 1-2 masque avec tuyau respiratoire
- 5 appareil de base
- 6-11 alimentation en air comprimé.

Divers masques en tant que pièces faciales de la gamme Dräger peuvent être utilisés, voir « Liste de commande ».

L'appareil de base comprend :

- 3 ceinturon avec valve de réglage
- 4 tuyau
- 5 pièce de raccordement le cas échéant
- 6-11 alimentation en air comprimé.

Les variantes suivantes sont disponibles pour l'alimentation en air comprimé en accord avec la norme EN 12021 :

- A** à partir d'un réseau d'air comprimé via le filtre pour air comprimé ou la station de filtrage (4, 5, 6, 7, 10),
- B** à partir d'une bouteille d'air comprimé via le détendeur (4, 5, 8, 9),
- C** à partir d'une source d'air comprimé mobile, par exemple Airpack, Quad Pack (4, 5, 11)

Selon l'application, on utilise le ceinturon et la pièce de raccordement :

ABIL-R-1

dispose d'une entrée pour le tuyau d'alimentation en air comprimé (longueur max. 50 m et avec un nombre maximal de 2 tuyaux) et d'une sortie pour le raccordement du tuyau respiratoire (et du masque). La valve de réglage intégrée permet d'ajuster le volume d'air. **La valve de réglage n'est pas un robinet d'arrêt**, elle ne peut pas être fermée complètement.

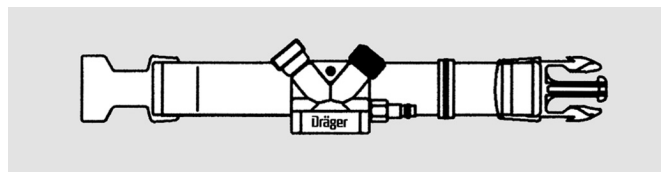

ABIL-R-2

idem ABIL-R-1, mais avec une sortie supplémentaire pour le raccordement d'un outil, p. ex. pistolet à air comprimé. Cette sortie ne doit pas être utilisée :
pour le raccordement d'une soupape à la demande ou
pour le raccordement de la pièce en R 27 945.

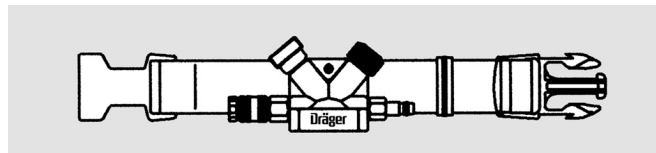

La pièce de raccordement peut être portée indifféremment à gauche ou à droite, au niveau de la taille. Pour changer de position, tourner le clip.



REMARQUE

Avant l'utilisation, il faut s'assurer que la source d'air peut alimenter le nombre prévu d'utilisateurs avec suffisamment d'air respiratoire (voir Notice d'utilisation des systèmes d'alimentation).



AVERTISSEMENT

Dans certains atmosphères hautement toxiques, il n'existe pas de protection adéquate.

L'appareil de protection respiratoire n'assure pas de protection contre le rayonnement radioactif.

En cas de travail très intensif avec un flux d'air inspiré maximum, la pression à l'intérieur de la pièce facile peut devenir négative.

Lors de l'utilisation de l'appareil ABIL-R avec un module d'alimentation en air comprimé transportable, l'aide d'un assistant est nécessaire. Ce dernier est chargé d'informer l'utilisateur et de lui demander de terminer son opération en cours lorsque l'alerte de pression de réserve du système d'alimentation est activée.

L'exploitant doit s'assurer qu'un raccordement par inadvertance du système d'alimentation d'air de l'appareil ABIL-R avec des systèmes de conduites qui conduisent d'autres gaz que de l'air respiratoire est exclu.

Utilisation

Variante A (alimentation à partir d'un réseau d'air comprimé stationnaire (réseau en boucle)) :

- 3 Mettre la ceinture. Si nécessaire : ajuster la taille.
- 4 Raccorder le tuyau d'alimentation en air comprimé (longueur max = 50 m) à la pièce de raccordement : assembler les demi-raccords jusqu'au verrouillage.

Conseil pour votre propre sécurité :

Contrôler la sécurité du raccord en tirant sur le tuyau.

S'assurer avant chaque utilisation que le raccord de tuyau est solidement vissé sur le boîtier (ne pas utiliser d'outil).

- 10 Relier le filtre fin pour air comprimé ou la station de filtrage avec le tuyau d'alimentation en air comprimé.
- 5 Si nécessaire, raccorder la pièce en Y pour l'alimentation d'un deuxième utilisateur.
- 7 Relier le tuyau d'air comprimé (longueur maximale de 3 m) avec le filtre fin pour air comprimé ou la station de filtrage et le réseau d'air comprimé stationnaire.
- Mettre le réseau d'alimentation en air comprimé en service (8 bar).
- 2 Raccorder le tuyau respiratoire à la valve de réglage.
- 1 Mettre le masque et le relier au tuyau respiratoire¹⁾.
- 3 Régler le volume d'air requis à l'aide de la valve de réglage.

L'appareil à adduction d'air est prêt pour utilisation.

Utiliser exclusivement de l'air respiratoire conforme à EN 12 021. L'utilisation de cet appareil par une température < 0 °C n'est sans danger que si l'air respiratoire utilisé est conforme à EN 12 021 en ce qui concerne la teneur en eau (<50 mL/m³ air détendu).

Variante B (alimentation à partir d'une bouteille d'air comprimé) :

idem variante A mais

- 9 Relier le détendeur à la bouteille d'air comprimé.
Raccord manuel, ne pas utiliser d'outils.
Relier le tuyau d'alimentation en air comprimé au détendeur.
- 8 Ouvrir le robinet de la bouteille d'air comprimé et lire la valeur sur le manomètre.
Toujours utiliser une bouteille d'air comprimé pleine.
Le détendeur doit être réglé à 8 bar.
Si un ajustage était nécessaire :

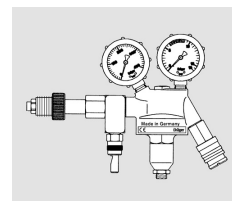

1) Observer la notice d'utilisation correspondante.

- Relier l'appareil à adduction d'air comprimé au raccord enfichable.
- Desserrer le contre-écrou, régler la valeur théorique à l'aide de la vis de réglage, puis resserrer le contre-écrou.

Variante C (alimentation à partir d'une source d'air comprimé mobile) :

- 3 idem variante A
 4/11 idem variante A et si le tuyau d'alimentation en air comprimé ne fait pas partie de la source d'air mobile, le relier avec la source d'air mobile
 6 supprimé
 5 idem variante A
 7 supprimé
 * activer la source d'air comprimé mobile
 2 idem variante A
 1 idem variante A

Après utilisation

- Quitter la zone dangereuse.
- 1 Retirer le masque¹⁾.
- 4 Désaccoupler le tuyau d'alimentation en air comprimé : presser fortement les deux demi-raccords ensemble et retirer en même temps la bague extérieure, le raccord est désaccouplé. Mettre le capuchon de protection.
- 3 Ouvrir la ceinture.
- Retirer l'appareil et arrêter l'alimentation en air comprimé.

Maintenance et entretien

Cf. « Périodicité de maintenance ».

Nettoyer le masque, désinfecter et sécher.

Pour le tuyau :

Nettoyage : après chaque utilisation. Ne pas utiliser de solvants de type acétone, alcool et similaire. Nettoyer avec un chiffon imbibé d'eau tiède additionnée de nettoyant universel Sekusept Cleaner²⁾. Laisser ensuite sécher à l'air.

Contrôle de fonctionnement et d'étanchéité

- Préparer l'appareil comme décrit sous « Utilisation ». Sans masque ni tuyau respiratoire.
- Ouvrir le réseau d'alimentation en air et contrôler la pression de service (valeur théorique : 7 - 10 bar), l'ajuster si nécessaire.
- Enduire d'eau savonneuse les raccords et les vis en pression, et les étancher si nécessaire.
- Essai de fonctionnement :
 La soupape de trop-plein est intégrée dans le tuyau respiratoire qui relie l'appareil ABIL-R1/ ABIL-R2 avec le demi-masque ou le masque complet.
 Fermer la soupape de réglage et rendre la soupape de trop-plein étanche. Un faible courant d'air doit être perceptible.
 Ouvrir complètement la soupape de réglage. Un courant d'air important doit être perceptible.

Stockage

Stocker toutes les pièces sans les déformer, au sec, au frais, dans un endroit propre. Garder à l'abri du soleil et des rayons thermiques. Respecter la norme ISO 2230 et les directives nationales pour le stockage, la maintenance et le nettoyage de produits en caoutchouc.

Caractéristiques techniques

Tuyau pour air comprimé	longueur max. 3 m
Tuyau d'alimentation en air comprimé	longueur max. 50 m, antistatique, résistant à la chaleur
Air respirable	conforme à EN 12 021 Ne pas utiliser d'oxygène ou d'air enrichi en oxygène.
Pression d'utilisation	7 - 10 bar
Température d'utilisation	-10 °C à 60 °C, voir aussi « Utilisation »
Débit volumétrique	
min.	300 litres par minute
max.	1 000 litres par minute

Dépannage

Panne	Cause	Remède
Odeur ou goût déplaisant	L'air respirable n'est pas conforme à EN 12 021	Contrôler tous les filtres, les remplacer si nécessaire
Absence d'air	Robinet de la bouteille fermé	Ouvrir le robinet de la bouteille
	Raccords non verrouillés	Contrôler les raccords
	Tuyau coincé	Contrôler les tuyaux
Volume d'air insuffisant	Valve de réglage trop fermée	L'ouvrir davantage
	Pression de service trop faible	Régler la pression
	Tuyau trop long	Vérifier la longueur du tuyau
	Filtre encrassé	Le remplacer
Volume d'air trop important	Valve de réglage trop ouverte	La fermer
	Pression de service trop importante	Régler la pression

Périodicité de maintenance

Pièce	À effectuer	avant chaque utilisation	après chaque utilisation	tous les 6 mois	tous les ans	tous les 6 ans
Masque ¹⁾ et tuyau respiratoire	Nettoyer, désinfecter et sécher		X			
Raccords	Contrôler l'usure du raccord enfichable avec la jauge Contrôler si les raccords fonctionnent correctement	X		X		
Appareil de protection respiratoire à adduction d'air comprimé complet	Nettoyage extérieur Purger l'intérieur à l'air Contrôler le fonctionnement et l'étanchéité	X	X	X	X	
Bouteille d'air comprimé	Remplir Contrôler la pression de remplissage Contrôle par un organisme officiel	X	X			X ²⁾
Détendeur	Remplacer les joints d'étanchéité haute pression Révision générale				X ²⁾	X ²⁾
Filtre pour air comprimé	Remplacer la cartouche filtrante	X ³⁾		X		

1) Observer la notice d'utilisation correspondante.

2) P. ex. par Dräger Safety

3) Uniquement en cas d'odeur d'huile

1) Observer la notice d'utilisation correspondante.

2) Ecolab, D-40589 Düsseldorf
Observer la notice d'utilisation correspondante.

Liste de commande

Désignation	Code
Demi-masques	
X-plore 4740 MLSi RA*	R 55 874
Masques complets	
Panorama Nova EPDM-PC-RA*	R 52 850
FPS 7000 RA-EPDM-M2-PC-CR*	R 56 310
X-plore 6300-EPDM-PMMA-RA-K/bl*	R 55 800
X-plore 6530-EPDM-PC-CR*	R 1525
*Autres pièces faciales sur demande	
Tuyau respiratoire	
	R 54 910
Ceinture	
ABIL-R-1	AL 01 265
ABIL-R-2	AL 01 266
Pour l'alimentation à partir d'un réseau d'air comprimé stationnaire (réseau en boucle) :	
Kit de raccords (3/4)	AL01233
Station de filtrage AF 1400	SR 05 104
Filtre fin pour air comprimé	R 27 944
Cartouche du filtre fin pour air comprimé	CH 106
Pièce en Y	R 27 945
Tuyau d'alimentation en air comprimé	
5 m	AL 01 260
10 m	AL 01 261
20 m	AL 01 262
45 m	AL 01 263
Pour l'alimentation à partir d'une bouteille d'air comprimé :	
Bouteille d'air comprimé 50 litres / 200 bar	B 02 860
Détendeur 300 bar	3357357
Air Pack et Quad Pack	sur demande
Accessoires de contrôle	
Jauge	sur demande

ABIL-R

Persluchtlangapparatuur Gebruiksaanwijzing

Voor uw veiligheid

Gebruiksaanwijzing in acht nemen. Voor elke behandeling en gebruik van het apparaat dient men deze gebruiksaanwijzing terdege te kennen en er op te volgen. Het apparaat is alleen voor de beschreven toepassing bestemd.

Preventief onderhoud: Voor het afsluiten van een servicecontract evenals voor reparaties bevelen wij Dräger Safety aan. Bij preventief onderhoud uitsluitend originele onderdelen van Dräger gebruiken.

Aansprakelijkheid voor functie resp. schade: De aansprakelijkheid voor de functie van het apparaat gaat in ieder geval op de eigenaar of gebruiker over, voorzover het apparaat door personen, die niet tot Dräger Safety behoren, ondeskundig wordt onderhouden of gerepareerd, of wanneer behandeling en gebruik niet met de beoogde toepassing overeenkomen. Voor schadegevallen, die door het niet opvolgen van bovenstaande aanwijzingen optreden, is Dräger Safety niet aansprakelijk. Garantie en aansprakelijkheidsvoorwaarden binnen de verkoop- en leveringsvoorwaarden van Dräger Safety worden door bovenstaande bepalingen niet verruimd.

Dräger Safety AG & Co. KGaA

Gebruiksdoel

Deze gebruiksaanwijzing geldt voor de volgende uitvoeringen van de basisapparatuur:

Configuraties van de ABIL-R met halfgelaatsmaskers zijn conform de specifieke apparaatklasse 2B.

Configuraties van de ABIL-R met volgelaatsmaskers zijn conform de specifieke apparaatklasse 4B.

De persluchtlangapparaten van de serie ABIL-R zijn voor het gebruik in nijverheid, in de industrie en in de landbouw ontworpen en beschermen de ademhalingsorganen tegen schadelijke stoffen.

De apparaten zijn goedgekeurd conform EN 14594:2005.

Het teken "F" geeft aan dat de apparaten geschikt zijn voor het gebruik in een brandbare atmosfeer.

Beschrijving	Zie de afbeelding pagina 3
--------------	----------------------------

Het persluchtlangapparaat ABIL-R bestaat uit:

1–2 Masker, ademslang

3–5 Basisapparaat

6–11 Persluchtvoorziening

Als maskers kunnen diverse ademhalingsaansluitingen uit het Dräger programma worden gebruikt, zie "Bestellijst".

Het basisapparaat bestaat uit:

3 Riemtoestel (draagriem met verdeler)

4 Slang

5 evt. verdeler

6–11 Perslucht-voorziening

Voor de persluchtvoorziening, rekening houdend met de norm EN 12 021 voor perslucht, zijn er de volgende alternatieven:

A uit een persluchtnet via perslucht-microfilter of uit het filterstation (**4, 5, 6, 7, 10**),

B uit een persluchtcilinder via drukreduceerventiel (**4, 5, 8, 9**),

C uit een mobiele persluchtbron, bijv. Airpack, Quad Pack (**4, 5, 11**)

Voor het riemtoestel wordt al naar gelang het gebruiksdoel toegepast:

ABIL-R-1

heeft een ingang voor de perslucht-toevoerslang (maximaal 50 m en met maximaal 2 slangen) en een uitgang voor het aansluiten van een ademslang (en masker).

Via een geïntegreerd regelventiel kan de hoeveelheid lucht op de belasting worden aangepast. **Het regelventiel dient niet als voorafsluiter**, dit ventiel kan niet geheel worden gesloten.

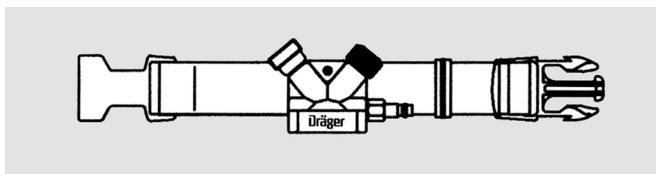

ABIL-R-2

zoals ABIL-R-1, echter met aanvullende uitgang voor het aansluiten van gereedschap, bijv. een verfspuit. Deze uitgang mag niet worden gebruikt voor het aansluiten van een ademautomaat of voor het aansluiten van het Y-stuk R 27 945.

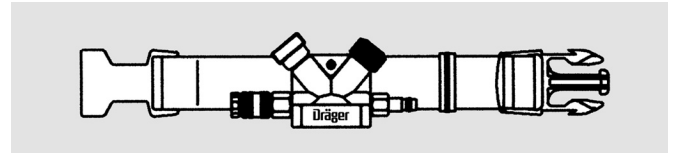

De verdeler kan zowel links als rechts aan de taille worden gedragen. Bij vervanging clip draaien.



AANWIJZING

Vóór gebruik altijd eerst controleren dat de luchtbron het geplande aantal gebruikers van voldoende ademlucht kan voorzien (zie de GA van de persluchtunits).



WAARSCHUWING

In bepaalde hoog-toxische atmosferen is een adequate bescherming niet meer gewaarborgd.

Het ademluchttoestel beschermt niet tegen radioactieve straling.

Bij zeer arbeidsintensief gebruik met maximale inademluchtstroom kan de druk in de aansluiting van het ademfilter negatief worden.

Bij gebruik van de ABIL-R met mobiele persluchtunit moet een assistent aanwezig zijn, die de gebruiker informeert en een signaal geeft om de werkzaamheden te beëindigen, zodra de restdrukwaarschuwing van de persluchtunit wordt geactiveerd.

De exploitant dient ervoor te zorgen dat het per ongeluk verkeerd aansluiten van de ABIL-R persluchtunit op leidingsystemen die andere gassen dan ademlucht bevatten, is uitgesloten.

Gebruik

Alternatief A (voeding uit stationair ademhalingsluchtnet (ringleiding)):

3 Het riemtoestel aanbrengen. Zo nodig: wijdte instellen.

4 De perslucht-toevoerslang (maximale lengte 50 m) op de verdeler aansluiten:

De koppelingshelften dichtknijpen totdat het klikt..

Aanwijzing voor de eigen veiligheid:

Door aan de slang te trekken de veiligheid van de verbinding controleren.

Controleer voor het gebruik dat de slang goed vast op de behuizing geschroefd is (geen gereedschap gebruiken).

10 Perslucht-microfilter of filterstation met perslucht-toevoerslang verbinden.

5 Zo nodig het Y-stuk voor de luchtvoorziening van een tweede apparaatdrager invoegen.

7 Persluchtlang (maximale lengte 3 m) met perslucht-microfilter of filterstation en ademhalingslucht net verbinden

● De perslucht-voorziening in bedrijf stellen (8 bar).

2 De ademslang op de verdeler aansluiten.

1 Het masker¹⁾ opzetten en op de ademslang aansluiten.

3 De noodzakelijke hoeveelheid lucht d.m.v. het regelventiel instellen.

Het persluchtlangapparaat is bedrijfsklaar.

Alleen ademhalingslucht conform EN 12 021 gebruiken.

Het gebruik van het apparaat bij temperaturen < 0 °C is alleen dan veilig mogelijk, indien gegarandeerd is dat de gebruikte perslucht ook met betrekking tot de watergehalte (< 50 mL/m³ ontspannen lucht) aan EN 12 021 voldoet.

Alternatief B (luchtvoorziening uit een persluchtfles):

Zoals alternatief A, echter

9 Het drukreduceerventiel op de persluchtfles aansluiten. Met de hand aansluiten, geen gereedschap gebruiken. De perslucht-toevoerslang op het drukreduceerventiel aansluiten.

8 Het ventiel van de persluchtfles opendraaien en de manometer aflezen. Uitsluitend gevulde persluchtcilinders gebruiken. Het drukreduceerventiel moet op 8 bar ingesteld zijn. Om bij te stellen:

● Persluchtlangapparaat op de contrastekker aansluiten.

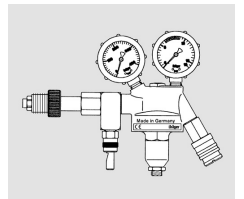

1) Volg de bijbehorende gebruiksaanwijzing op.

- De borgmoer losdraaien, de instelwaarde m.b.v. de stelschroef instellen en dan de borgmoer weer vastdraaien.

Alternatief C (toevoer uit mobiele luchtbron):

- 3 zoals altern. A
 4/11 zoals altern. A en als persluchttoevoerslang geen bestanddeel van de mobiele luchtbron vormt, dan deze met mob. luchtbron verbinden
 6 vervalt
 5 zoals altern. A
 7 vervalt
 * mobiele persluchtbron activeren
 2 zoals altern. A
 1 zoals altern. A

Na het gebruik

- De gevarenzone verlaten.
- 1 Het masker afzetten¹⁾.
- 4 De perslucht-toevoerslang afkoppelen:
De beide koppelingshelften goed dichtknijpen en tegelijkertijd de buitenste huls terugtrekken, de koppeling klikt los. De bescherm kappen aanbrengen.
- 3 De draagriem openen.
- Het toestel neerleggen en de persluchtvoorziening afzetten.

Onderhoud en verzorging

Zie "Intervallen tussen onderhoudsbeurten".
 Masker reinigen, desinfecteren en drogen.

Voor ademslang:

Reinigen: na elk gebruik reinigen. Geen oplosmiddelen zoals aceton, alcohol o.i.d. gebruiken. Met lauwwarm water met daaraan toegevoegd universeel reinigingsmiddel Sekusept Cleaner²⁾ en een lapje reinigen. Vervolgens bij binnenlucht drogen.

Functietest en controle op lekkage

- Persluchtlangapparaat zoals onder "Gebruik" beschreven samenstellen. Zonder masker en ademslang.
- De perslucht-voorziening in bedrijf stellen en de werkdruk (instelwaarde 7 - 10 bar) controleren, zo nodig bijstellen.
- De aansluitingen en wartels bij werkdruk met zeepwater en een kwast op lekkage controleren, geen bellenvorming toegestaan, zo nodig afdichten.
- Functietest:
Het overdrukventiel is in de ademslang geïntegreerd die de ABIL-R1/ ABIL-R2 met het half- resp. volgelaatsmasker verbindt. Regelventiel sluiten en overdrukventiel dicht zetten. Er moet een geringe lucht volumestroom voelbaar zijn.
Regelventiel volledig openen. Er moet een sterke lucht volumestroom voelbaar zijn.

Opslaan

Alle onderdelen zonder vervorming droog, koel en stofvrij opslaan. ISO 2230 en nationale richtlijnen voor opslag, onderhoud en reiniging van rubberproducten in acht nemen.

Technische gegevens

Persluchtlang	Lengte max. 3 m
Perslucht-toevoerslang	Lengte max. 50 m, antistatisch, thermostabiel
Ademhalingslucht	Conform EN 12 021 Gebruik geen zuurstof of met zuurstof verrijkte lucht
Werkdruk	7 - 10 bar
Temperatuur tijdens gebruik	-10 °C tot 60 °C, zie ook "Gebruik"
Luchtflow	
Min.	300 liter per minuut
Max.	1.000 liter per minuut

Hulp bij pech

Fout	Oorzaak	Remedie
Negatieve beïnvloeding van reuk en smaak	De ademhalingslucht voldoet niet aan EN 12 021	Alle filters controleren, zo nodig vervangen
Geen lucht	Cilinderventiel is gesloten	Open het cilinderventiel
	Koppelingen niet gesloten	Koppelingen controleren
	Slang vastgeklemd	Slangen controleren
De hoeveelheid lucht is te klein	Regelventiel teruggedraaid	Regelventiel verder opendraaien
	Werkdruk te laag	Werkdruk instellen
	Slang te lang	Lengte van de slang controleren
	Het filter is vuil	Het filter vervangen
De hoeveelheid lucht is te groot	Regelventiel verder opendraaien	Regelventiel terugdraaien
	Werkdruk te hoog	Werkdruk instellen

Intervallen tussen onderhoudsbeurten

Onderdeel	Uit te voeren werkzaamheden	Voor elk gebruik	Na elk gebruik	Om de zes maanden	Jaarlijks	Om de 6 jaar
Masker ¹⁾ en ademslang	Reinigen, desinfecteren, drogen		X			
Koppelingen	Contrastekker met meetmal op slijtage controleren Lichte loop van de koppelingen controleren	X		X		
Perslucht-slangapparaat compleet	Buiten reinigen Binnen met lucht spoelen Functietest en controle op lekkage	X	X		X	
Persluchtfles	Vullen Vuldruk controleren Controleren door technici	X	X			X ²⁾
Drukreducer-ventiel	Hogedruk-afdichtringen vervangen Algehele revisie				X ³⁾	X ³⁾
Perslucht-microfilter	Filterpatroon wisselen	X ³⁾		X		

- 1) Volg de bijbehorende gebruiksaanwijzing op.
 2) bijv. door Dräger Safety
 3) Alleen als het naar olie ruikt.

1) Volg de bijbehorende gebruiksaanwijzing op.
 2) Ecolab, D-40589 Düsseldorf.
 Volg de bijbehorende gebruiksaanwijzing op.

Bestellijst

Benaming en beschrijving	Bestelnummer
Halfmaskers	
X-plore 4740 MLSi RA*	R 55 874
Maskers	
Panorama Nova EPDM-PC-RA*	R 52 850
FPS 7000 RA-EPDM-M2-PC-CR*	R 56 310
X-plore 6300-EPDM-PMMA-RA-K/bl*	R 55 800
X-plore 6530-EPDM--PC-CR*	R 1525
*andere ademhalingsaansluitingen op aanvraag	
Ademslang	
	R 54 910
Riemtoestel	
ABIL-R-1	AL 01 265
ABIL-R-2	AL 01 266
Voor de voeding uit een stationair ademhalingsluchtnet (ringleiding):	
Aansluitset (3/4)	AL01233
Filterstation AF 1400	SR 05 104
Perslucht-microfilter	R 27 944
Perslucht-microfilterpistool	CH 106
Spruitstuk	R 27 945
Perslucht-toevoerslang	
5 m	AL 01 260
10 m	AL 01 261
20 m	AL 01 262
45 m	AL 01 263
Voor de luchttoevoer uit een persluchtfles:	
Persluchtfles 50 liter/200 bar	B 02 860
Drukreduceerventiel 300 bar	3357357
Air Pack en Quad Pack	op aanvraag
Testaccessoires	
Meetmal	op aanvraag

ABIL-R

Serie de los equipos de manguera de aire comprimido Instrucciones de uso

Para su seguridad

Observar las instrucciones de uso. Cualquier forma de utilización y aplicación del aparato presupone el conocimiento exacto y la observancia de estas instrucciones de uso. El traje protector contra productos químicos está únicamente previsto para el uso descrito en estas instrucciones.

Mantenimiento: Recomendamos concertar un contrato de servicio con Dräger Safety y que Dräger Safety realice cualquier reparación. En las reparaciones utilizar sólo piezas originales Dräger.

Garantía de funcionamiento o averías, respectivamente: La responsabilidad por el funcionamiento se extingue, pasando la responsabilidad al propietario o usuario, cuando se realizan en el aparato trabajos de mantenimiento o de reparación por personas que no pertenecen a Dräger Safety o si se manipula de una manera que no se corresponde con su correcta utilización. Dräger Safety no se responsabiliza de los daños que surjan de la no observancia de las presentes indicaciones. Lo arriba expuesto no amplía las condiciones de prestación de garantía y de la responsabilidad civil establecidas en las Condiciones de Venta y Suministro de Dräger Safety.
Dräger Safety AG & Co. KGaA

Aplicación

Estas instrucciones de uso son válidas para las siguientes versiones de las unidades base:

Las configuraciones del ABIL-R con semicaretas se corresponden con la categoría de equipo específica 2B.

Las configuraciones del ABIL-R con máscaras faciales completas se corresponden con la categoría de equipo específica 4B.

Los equipos de manguera de aire comprimido de la serie ABIL-R están previstos para el uso en empresas artesanales, industria y agricultura. Protegen los órganos respiratorios contra la acción de sustancias nocivas. Los equipos están comprobados según EN 14594:2005. Están marcados con "F" y son aptos para el uso en ambientes inflamables.

Descripción	ver figura en página 3
-------------	------------------------

El equipo de manguera de aire comprimido ABIL-R se compone de:

- 1-2 Máscara, manguera de respiración
- 3-5 Unidad base
- 6-11 Suministro de aire comprimido

Como máscara se pueden utilizar diversas conexiones respiratorias del programa Dräger; ver "Lista para pedidos".

La unidad base se compone de:

- 3 Unidad de cinturón (cinturón con distribuidor)
- 4 Manguera
- 5 Distribuidor, dado el caso
- 6-11 Suministro de aire comprimido

Para el suministro de aire comprimido en cumplimiento de EN 12 021 para aire comprimido existen las siguientes alternativas:

- A** desde una red de aire comprimido vía filtro fino para aire comprimido o estación de filtrado (4, 5, 6, 7, 10),
- B** desde una botella de aire comprimido a través del reductor de presión (4, 5, 8, 9),
- C** desde una fuente de aire comprimido móvil, p. ej., Airpack, Quad Pack (4, 5, 11)

Según el uso previsto, la unidad de cinturón se utiliza con:

ABIL-R-1

dispone de una entrada para la manguera de alimentación de aire comprimido (largo máx. 50 m y con un número máximo de 2 mangueras) y una salida para la conexión de la manguera de respiración (y máscara). A través de una válvula reguladora integrada, la cantidad de aire puede adaptarse al esfuerzo. **La válvula reguladora no sirve como válvula de cierre;** no se puede cerrar por completo.

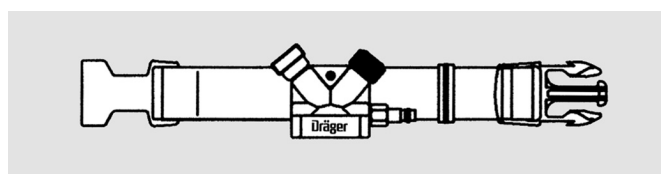

ABIL-R-2

como ABIL-R-1, pero con salida adicional para la conexión de un equipo de trabajo, p.ej. pistola para pintar al duco. Esta salida no debe utilizarse para la conexión de un dispositivo automático pulmonar o para la conexión de la pieza en Y R 27 945.

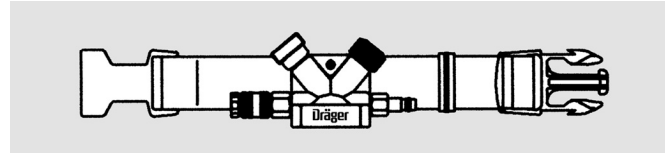

El distribuidor puede llevarse tanto en el lado izquierdo como en el lado derecho de la cintura. En caso de cambio, girar el clip.



NOTA

Antes del uso hay que cerciorarse de que la fuente de aire puede abastecer al número de usuarios previsto con suficiente aire respirable (véanse las instrucciones de uso de las unidades de suministro).



ADVERTENCIA

En ciertas atmósferas altamente tóxicas no se dispone de una protección apropiada.

El equipo de protección respiratoria no protege contra radiación radioactiva.

En caso de una intensidad de trabajo muy alta, la presión dentro de la conexión respiratoria puede pasar a ser negativa con un flujo de aire inspiratorio máximo.

Al utilizar el ABIL-R con una unidad de suministro de aire comprimido móvil, tiene que haber un ayudante que informe a los usuarios y ordene que finalicen su actividad en cuanto se haya activado el aviso de presión residual de la unidad de suministro.

El explotador tiene que asegurar que no sea posible acoplar por descuido la unidad de suministro de aire ABIL-R a sistemas de tuberías que conduzcan gases que no sean aire respirable.

Uso

Alternativa A (suministro desde una red fija de aire de respiración – conducto circular):

- 3 Colocarse la unidad de cinturón. En caso de necesidad, ajustar la anchura.
- 4 Conectar la manguera de alimentación de aire comprimido (largo máximo 50 m) con el distribuidor:
Presionar las dos mitades del acoplamiento hasta hacerlas enclavar.

Nota para su propia seguridad:

Comprobar la seguridad de la conexión tirando del tubo flexible.

Antes de todo uso, se tiene que verificar el enroscado fijo de la conexión de la manguera con la carcasa (no emplear para ello ninguna herramienta).

- 10 Conectar el filtro fino para aire comprimido o estación de filtrado a la manguera de alimentación de aire comprimido.
- 5 En caso de necesidad, insertar una pieza en Y para la alimentación de un segundo soporte de equipo.
- 7 Conectar la manguera de aire comprimido (longitud máxima de 3 m) a un filtro fino para aire comprimido o estación de filtrado y a una red de aire respirable fija.
- Poner en servicio el sistema de alimentación de aire comprimido (8 bar).
- 2 Conectar la manguera de respiración con el distribuidor.
- 1 Colocarse la máscara¹⁾ y conectarla con la manguera de respiración.
- 3 Ajustar la cantidad de aire necesaria con la válvula reguladora.

El equipo de manguera de aire comprimido está preparado para el uso.

Utilizar únicamente aire de respiración según EN 12 021. El uso del equipo a temperaturas inferiores a < 0 °C sólo es posible sin peligro si está garantizado que el aire comprimido utilizado cumple la norma EN 12 021 también en lo que respecta al contenido de agua (< 50 mL/m³ de aire expandido).

1) Observar las correspondientes instrucciones de uso.

Alternativa B (alimentación desde la botella de aire comprimido):

Como alternativa A, pero

- 9 Conectar el reductor de presión con la botella de aire comprimido. Conexión manual; no utilizar herramientas. Conectar la manguera de alimentación de aire comprimido con el reductor de presión.
- 8 Abrir la válvula de la botella de aire comprimido y leer el manómetro. Utilizar únicamente una botella de aire comprimido llena. El reductor de presión debe estar ajustado a 8 bar. Si fuera necesario realizar un reajuste:
 - Conectar el equipo de manguera de aire comprimido al acoplamiento.
 - Aflojar la contratuerca, ajustar el valor nominal con el tornillo de ajuste y volver a apretar la contratuerca.

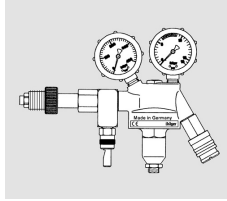

Alternativa C (suministro desde una fuente de aire comprimido móvil):

- 3 como alternativa A
- 4/11 como alternativa A, y si la manguera de alimentación de aire comprimido no es parte integrante de la fuente de aire móvil, entonces conectarla a la fuente de aire móvil
- 6 no aplicable
- 5 como alternativa A
- 7 no aplicable
- * activar la fuente de aire comprimido móvil
- 2 como alternativa A
- 1 como alternativa A

Después del uso

- Abandonar la zona de peligro.
- 1 Quitarse la máscara¹⁾.
- 7 Desacoplar la manguera de alimentación de aire comprimido: Presionar firmemente las dos mitades del acoplamiento y retirar al mismo tiempo el casquillo exterior; el acoplamiento desenchava. Colocar las tapas de protección.
- 3 Abrir el cinturón.
- Quitarse los equipos y cortar la alimentación de aire comprimido.

Mantenimiento y conservación

Ver "Intervalos de mantenimiento".

Limpiar, desinfectar y secar la máscara.

Para la manguera de respiración:

Limpieza: Limpiar después de cada uso. No utilizar disolventes como acetona, alcohol, etc. Limpiar con agua tibia con adición del limpiador universal Sekusept Cleaner²⁾ y un paño. A continuación, dejar secar al aire ambiente.

Verificación del funcionamiento y de la hermeticidad

- Reunir los componentes del equipo de manguera de aire comprimido según la descripción contenida en el punto "Uso", sin máscara ni manguera de respiración.
- Poner en servicio el sistema de alimentación de aire comprimido y verificar la presión de servicio (valor nominal 7 - 10 bar); reajustar en caso de necesidad.
- Con presión de servicio, aplicar con un pincel agua jabonosa en los empalmes y racores. No se permite ninguna formación de burbujas; hermetizar en caso de necesidad.
- Prueba funcional:
La válvula de exceso está integrada en el tubo respiratorio, el cual conecta el ABIL-R1/ ABIL-R2 con la semicarena y/o máscara facial completa.
Cerrar la válvula reguladora y bloquear la válvula de exceso. Se tiene que percibir un flujo volumétrico de aire reducido.
Abrir la válvula reguladora completamente. Se tiene que percibir un gran flujo volumétrico de aire.

Almacenamiento

Almacenar todas las piezas sin deformaciones y en un lugar seco, fresco y libre de polvo. Proteger contra la luz y la radiación térmica directa. Observar la norma ISO 2230 y las directivas nacionales para el almacenamiento, mantenimiento y limpieza de productos de goma.

Características técnicas

Manguera de aire comprimido	Largo máx. 3 m
Manguera de alimentación de aire comprimido	Largo máx. 50 m, antistática, resistente al calor
Aire de respiración	según EN 12 021 No utilizar oxígeno ni aire enriquecido con oxígeno
Presión de servicio	7 - 10 bar
Temperatura durante el uso	-10 °C a 60 °C, ver también "Uso"
Caudal de aire	
min.	300 litros por minuto
máx.	1.000 litros por minuto

Ayuda en caso de averías

Anomalía	Causa	Solución
Olor y sabor molesto	El aire de respiración no corresponde a EN 12 021	Comprobar todos los filtros y cambiarlos en caso de necesidad
Sin aire	Válvula de botella cerrada	Abrir la válvula de la botella
	Acoplamientos no cerrados	Comprobar acoplamientos
	Manguera aprisionada	Comprobar mangueras
Cantidad de aire insuficiente	Válvula reguladora estrangulada	Abrir más la válvula reguladora
	Presión de servicio demasiado baja	Ajustar presión de servicio
	Manguera demasiado larga	Verificar longitud de la manguera
	Filtro sucio	Cambiar filtro
Cantidad de aire demasiado grande	Válvula reguladora muy abierta	Estrangular válvula reguladora
	Presión de servicio demasiado alta	Ajustar presión de servicio

Intervalos de mantenimiento

Parte del equipo	Trabajos a ejecutar	antes de cada uso	después de cada uso	semestralmente	anualmente	cada 6 años
Máscara ¹⁾ y manguera de respiración	Limpiar, desinfectar, secar		X			
Acoplamientos	Controlar el desgaste del acoplamiento con un calibre de comprobación X Comprobar el paso libre de los acoplamientos	X		X		
Equipo de manguera de aire comprimido completo	Limpiar el exterior Barrer el interior con aire comprimido Verificar el funcionamiento y la hermeticidad	X	X	X	X	
Botella de aire comprimido	Llenar Controlar presión de llenado Comprobación por un experto	X	X			X ²⁾
Reductor de presión	Cambiar anillos de junta para alta presión Revisión general				X ³⁾	X ³⁾
Filtro fino para aire comprimido	Cambiar cartucho de filtro	X ³⁾		X		

1) Observar las correspondientes instrucciones de uso.

2) P.ej. por Dräger Safety

3) Sólo en caso de olor a petróleo

1) Observar las correspondientes instrucciones de uso.

2) Ecolab, D-40589 Düsseldorf

Observar las correspondientes instrucciones de uso

Lista para pedidos

Denominación y descripción	Nº de pedido
Semicaretas	
X-plore 4740 MLSi RA*	R 55 874
Máscaras enteras	
Panorama Nova EPDM-PC-RA*	R 52 850
FPS 7000 RA-EPDM-M2-PC-CR*	R 56 310
X-plore 6300-EPDM-PMMA-RA-K/bl*	R 55 800
X-plore 6530-EPDM--PC-CR*	R 1525
*Conexiones respiratorias bajo consulta	
Manguera de respiración	R 54 910
Unidad de cinturón	
ABIL-R-1	AL 01 265
ABIL-R-2	AL 01 266
Para el suministro desde una red fija de aire de respiración (conducto circular):	
Juego de conexión (3/4)	AL01233
Estación de filtrado AF 1400	SR 05 104
Filtro fino para aire comprimido	R 27 944
Cartucho para filtro fino para aire comprimido	CH 106
Elemento distribuidor	R 27 945
Manguera de alimentación de aire comprimido	
5 m	AL 01 260
10 m	AL 01 261
20 m	AL 01 262
45 m	AL 01 263
Para la alimentación desde la botella de aire comprimido:	
Botella de aire comprimido 50 litros/200 bar	B 02 860
Reductor de presión 300 bar	3357357
Air Pack y Quad Pack	bajo consulta
Accesorios para la comprobación	
Calibre de comprobación	bajo consulta

ABIL-R

Serie respiratori corrugati ad aria compressa Istruzioni per l'uso

Per la vostra sicurezza

Osservare le istruzioni per l'uso. Qualsiasi operazione eseguita sull'apparecchio presuppone la precisa conoscenza e la corretta osservanza delle presenti istruzioni per l'uso. L'apparecchio deve essere usato esclusivamente per l'uso qui descritto.

Manutenzione: Si raccomanda di stipulare un contratto di assistenza con la Dräger Safety e di far eseguire tutte le riparazioni da tale società. Per gli interventi di manutenzione si raccomanda di utilizzare solo pezzi originali Dräger.

Responsabilità per il funzionamento dell'apparecchio o per eventuali danni: La responsabilità per il funzionamento dell'apparecchio o per gli eventuali danni è in ogni caso a carico del proprietario o utente dell'apparecchio se quest'ultimo viene sottoposto a manutenzione o riparazione non appropriate da persone che non fanno parte della Dräger Safety oppure se l'apparecchio viene usato per usi non conformi allo scopo previsto. Dräger Safety declina ogni responsabilità per eventuali danni causati dalla mancata osservanza delle avvertenze suddette. Queste ultime non ampliano le condizioni di garanzia e responsabilità delle condizioni di vendita e fornitura della Dräger Safety.
Dräger Safety AG & Co. KGaA

Impiego previsto

Queste istruzioni per l'uso valgono per le seguenti esecuzioni degli apparecchi base:

Le configurazioni di ABIL-R con le semimaschere corrispondono alla specifica classe di apparecchi 2B.

Le configurazioni di ABIL-R con le maschere a pieno facciale corrispondono alla specifica classe di apparecchi 4B.

I respiratori corrugati ad aria compressa della serie ABIL-R sono stati concepiti per l'impiego nel commercio, nell'industria e nell'agricoltura. Gli organi respiratori vengono protetti dall'azione di sostanze nocive. Gli apparecchi sono omologati secondo 14594:2005.

Essi sono contrassegnati con la sigla "F" e sono adatti all'impiego in ambienti infiammabili.

Descrizione	vedi figura a pagina 3
-------------	------------------------

Il respiratore corrugato ad aria compressa ABIL-R si compone di:

- 1-2 maschera, tubo respiratorio
- 3-5 apparecchio base
- 6-11 alimentazione di aria compressa

Come maschera si possono impiegare diversi raccordi per respiratori del programma Dräger, vedi "Lista di ordinazione".

L'apparecchio base si compone di:

- 3 unità cinghia (cinghia addominale con distributore)
- 4 tubo
- 5 eventuale distributore
- 6-11 alimentazione di aria compressa

Nell'osservanza della norma EN 12 021, per l'alimentazione dell'aria compressa sono disponibili le seguenti alternative:

- A** Da una rete di aria compressa tramite il filtro fine per aria compressa o dalla stazione filtrante (4, 5, 6, 7, 10),
- B** Da una bombola di aria compressa tramite riduttore di pressione (4, 5, 8, 9),
- C** Da una fonte di aria compressa mobile, ad es. Airpack, Quad Pack (4, 5, 11)

A seconda del tipo d'impiego, per l'unità cinghia vengono impiegati:

ABIL-R-1

è dotato di un ingresso per il tubo di alimentazione aria compressa (lunghezza max. 50 m e con massimo 2 tubi) e di un'uscita per il raccordo del tubo respiratorio (e della maschera).

La quantità d'aria può essere adattata al carico tramite una valvola di regolazione integrata. **La valvola di regolazione non serve come valvola d'intercettazione**, essa non può essere chiusa completamente.

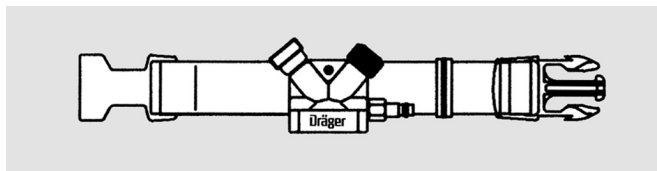

ABIL-R-2

Come ABIL-R-1, ma è munito anche di un'uscita supplementare per il collegamento di un apparecchio di lavoro, p. es. pistola a spruzzo (aerografo). Questa uscita non deve essere usata per il collegamento di un dispositivo polmonare o per il collegamento dell'elemento a R 27 945.

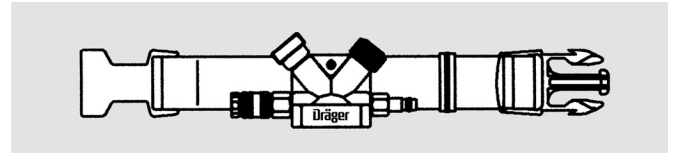

Il distributore può essere portato in vite sia a sinistra che a destra. Per cambiare lato ruotare il clip.



NOTA

Prima dell'impiego occorre accertare che la fonte d'aria usata sia in grado di fornire a tutti gli utilizzatori previsti una quantità sufficiente di aria respirabile (vedere le istruzioni per l'uso delle unità di alimentazione).



AVVERTENZA

In certe atmosfere altamente tossiche non si riesce a disporre di una protezione adeguata.

Il respiratore non protegge dalle radiazioni radioattive.

Nel caso di un carico di lavoro molto intenso si può generare una pressione negativa nel facciale al massimo flusso di aria inspirata.

Quando si utilizza ABIL-R con l'unità mobile di alimentazione dell'aria compressa, deve esserci una persona che assista gli utenti dell'apparecchio, informandoli e invitandoli a terminare l'attività che stanno compiendo, se si è attivato l'avviso di pressione residua dell'unità di alimentazione.

Spetta all'operatore accertare che non vi sia mai alcun accoppiamento accidentale dell'unità di alimentazione dell'aria ABIL-R con sistemi di condotte che convogliano dei gas diversi dall'aria respirabile

Impiego

Alternativa A (Alternativa da una rete fissa locale di aria respirata – linea ad anello):

- 3 Indossare l'unità cinghia. Se necessario: regolare la taglia.
- 4 Collegare il tubo corrugato di alimentazione aria compressa (lunghezza max. 50 m) con il distributore: pressare assieme le due metà del giunto fino all'incastro.

Avvertenza sulla propria sicurezza:

tirare il tubo corrugato per controllare la sicurezza del collegamento.

Prima di ogni impiego controllare il tubo di raccordo alla cassa per verificare che sia avvitato saldamente (non impiegare utensili).

- 10 Collegare il filtro fine per aria compressa o la stazione filtrante con il tubo corrugato di alimentazione aria compressa.
- 5 Se necessario, inserire un elemento a Y per l'alimentazione di un 2. supporto apparecchio.
- 7 Collegare il tubo corrugato dell'aria compressa o la stazione filtrante (lunghezza massima 3 m) con il filtro fine per aria compressa e la rete fissa locale di aria respirata.
- Eseguire la messa in funzione dell'impianto di alimentazione dell'aria compressa (8 bar).
- 2 Collegare il tubo respiratorio con il distributore.
- 1 Indossare la maschera¹⁾ e collegarla con il tubo respiratorio.
- 3 Regolare la quantità d'aria necessaria tramite la valvola di regolazione.

Il respiratore corrugato ad aria compressa è ora pronto per l'impiego.

Utilizzare esclusivamente aria respiratoria EN 12 021.

L'impiego dell'apparecchio a temperature < 0 °C è possibile senza pericoli solo dopo essersi assicurati che l'aria compressa utilizzata è conforme a EN 12 021 per quanto concerne il contenuto d'acqua (< 50 mL/m³).

1) Osservare le corrispondenti istruzioni per l'uso.

Alternativa B (alimentazione da bombole di aria compressa):

Come alternativa A, ma

- 9 Collegare il riduttore di pressione con la bombola di aria compressa. Serrare a mano, non usare attrezzi. Collegare il tubo di alimentazione dell'aria compressa con il riduttore.
- 8 Aprire la valvola della bombola di aria compressa e leggere il valore del manometro.

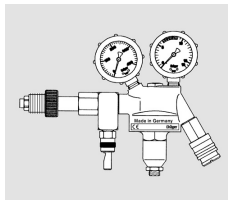

- Utilizzare solo bombole di aria compressa riempite. Il riduttore di pressione deve essere regolato su 8 bar. Se è necessario effettuare un'ulteriore regolazione:
- Collegare l'apparecchio a tubi corrugati ad aria compressa all'innesto.
 - Allentare il controdado, regolare il valore nominale tramite la vite di regolazione, quindi serrare nuovamente in controdado.

Alternativa C (alimentazione da una fonte di aria compressa mobile):

- 3 come nel caso dell'altern. A
- 4/11 come nel caso dell'altern. A e, se il tubo corrugato di alimentazione aria compressa non fa parte della fonte d'aria mobile, collegarlo quindi a quest'ultima
- 6 viene a mancare
- 5 come nel caso dell'altern. A
- 7 viene a mancare
- * attivare la fonte di aria compressa mobile
- 2 come nel caso dell'altern. A
- 1 come nel caso dell'altern. A

Dopo l'impiego

- Allontanarsi dalla zona di pericolo.
- 1 Rimuovere la maschera¹⁾.
- 4 Disaccoppiare il tubo corrugato di alimentazione dell'aria compressa: pressare assieme con forza entrambe le metà del giunto e contemporaneamente tirare indietro la boccia esterna, il giunto viene disinnestato. Inserire le calotte di protezione.
- 3 Aprire la cinghia addominale.
- Togliersi l'apparecchio e interrompere l'alimentazione di aria compressa.

Cura e manutenzione

Vedi "Intervalli di manutenzione".

Pulire, disinfettare e asciugare la maschera¹⁾

Per il tubo respiratorio:

Pulizia: Pulire dopo ogni impiego. Per la pulizia non usare mai prodotti solventi a base organica come acetone, alcool, ecc. Lavare con un panno e acqua tiepida contenente un prodotto detergente universale, p. es. Sekusept Cleaner²⁾. Quindi, far asciugare all'aria ambiente.

Controllo del funzionamento e della tenuta

- Assemblare il respiratore corrugato ad aria compressa come descritto sotto "Impiego". Senza maschera e tubo respiratorio.
- Mettere in funzione l'impianto di alimentazione dell'aria compressa, controllare e se necessario regolare la pressione d'esercizio (valore nominale 7 - 10 bar).
- A temperatura d'esercizio, pulire i raccordi e gli avviti con un pennello e acqua saponata; evitare assolutamente la formazione di bolle, se necessario ripristinare la tenuta ermetica.
- Verifica di funzionamento:
La valvola di supero è integrata nel tubo respiratorio che collega ABIL-R1/ABIL-R2 alla semimaschera o alla maschera a pieno facciale.
Chiudere la valvola regolatrice e assicurare la tenuta della valvola di supero. Si dovrebbe avvertire una minore portata in volume dell'aria. Aprire completamente la valvola regolatrice. Si dovrebbe avvertire una maggiore portata in volume dell'aria.

Conservazione

Conservare tutti i componenti senza deformazione, in luogo asciutto, fresco e senza polvere. Proteggere dall'azione diretta della luce e del calore. Osservare la norma ISO 2230 e le direttive in vigore a livello nazionale sulla conservazione, la manutenzione e la pulizia di prodotti in gomma.

Dati tecnici

Collegamento aria compressa	Lunghezza max. 3 m
Tubo corrugato di alimentazione	Lunghezza max. 50 m, aria compressa antistatico, resistente al calore
Aria respiratoria secondo	nach EN 12 021 Non utilizzare con ossigeno o con aria arricchita con ossigeno.
Pressione d'esercizio	7 - 10 bar
Temperatura d'impiego	-10 °C fino a 60 °C, vedi anche "Impiego"
Flusso volume d'aria	
min.	300 litri/minuto
max.	1.000 litri/minuto

Eliminazione dei guasti

Errore	Causa	Rimedio
Odori e sapori sgradevoli	L'aria respiratoria non corrisponde a EN 12 021	Controllare tutti i filtri, sostituirli se necessario
Manca aria	Valvola della bombola chiusa	Valvola della bombola aperta
	Giunti non chiusi	Controllare i giunti
	Tubo corrugato incastrato	Controllare i tubi corrugati
Quantità d'aria troppo piccola	Valvola di regolazione strozzata	Aprire maggiormente la valvola di regolazione
	Pressione d'esercizio troppo bassa	Regolare la pressione d'esercizio
	Tubo corrugato troppo lungo	Controllare la lunghezza del tubo corrugato
	Filtro sporco	Sostituire il filtro
Quantità d'aria troppo grande	Valvola di regolazione troppo aperta	Strozzare la valvola di regolazione
	Pressione d'esercizio troppo alta	Regolare la pressione d'esercizio

Intervalli di manutenzione

Elemento da controllare	Operazioni da eseguire	prima di ogni impiego	dopo ogni impiego	ogni sei mesi	ogni anno	ogni 6 anni
Maschera ¹⁾ e tubo respiratorio	pulire, disinfettare, asciugare		X			
Giunti	con un calibro di prova, controllare lo stato di usura dei giunti ad innesto controllare la scorrevolezza dei giunti	X		X		
Respiratore corrugato ad aria compressa, completo	pulire l'esterno lavare con aria l'interno controllare funzionamento e tenuta	X	X	X	X	
Bombola ad aria compressa	riempire controllare la pressione di riempimento controllo da parte di un tecnico autorizzato o perito	X	X			X ²⁾
Riduttore di pressione	anelli di tenuta per alta pressione sostituire revisione generale				X ³⁾	X ³⁾
Filtro fine aria compressa	sostituire cartuccia filtrante	X ³⁾		X		

1) Osservare le corrispondenti istruzioni per l'uso.

2) p. es. tramite Dräger Safety

3) solo in caso di odore d'olio

1) Osservare le corrispondenti istruzioni per l'uso.

2) Ecolab, D-40589 Düsseldorf.

Osservare le corrispondenti istruzioni per l'uso.

Lista di ordinazione

Denominazione e descrizione	No. di ordinazione
Semimaschere	
X-plore 4740 MLSi RA*	R 55 874
Maschere panoramiche	
Panorama Nova EPDM-PC-RA*	R 52 850
FPS 7000 RA-EPDM-M2-PC-CR*	R 56 310
X-plore 6300-EPDM-PMMA-RA-K/bl*	R 55 800
X-plore 6530-EPDM--PC-CR*	R 1525
* su richiesta sono disponibili ulteriori maschere respiratorie	
Tubo respiratorio	R 54 910
Unità cinghia	
ABIL-R-1	AL 01 265
ABIL-R-2	AL 01 266
Per l'alimentazione da una rete fissa locale di aria respirata (tubazione ad anello):	
Set di collegamento (3/4)	AL01233
Stazione filtrante AF 1400	SR 05 104
Filtro fine aria compressa	R 27 944
Cartuccia filtro fine aria compressa	CH 106
Elemento distributore	R 27 945
Tubo corrugato alimentazione aria compressa	
5 m	AL 01 260
10 m	AL 01 261
20 m	AL 01 262
45 m	AL 01 263
Per l'alimentazione da bombole di aria compressa:	
Bombola di aria compressa 50 litri/200 bar	B 02 860
Riduttore di pressione 300 bar	3357357
Air Pack e Quad Pack	su richiesta
Accessori di prova	
Calibro di prova	su richiesta

ABIL-R

Série de construção dos aparelhos com tubo flexível de ar comprimido

Instruções de serviço

Para a sua segurança

Observar as Instruções de serviço. Cada manejo no aparelho exige o conhecimento e a observação exatos destas Instruções de serviço. O aparelho é previsto unicamente para o emprego descrito.

Manutenção: Só utilizar as peças originais Dräger para efetuar a manutenção. Recomendamos o serviço de Dräger Safety para realizar um contrato de serviço e para as reparações.

Responsabilidade pelo funcionamento e por danos: O proprietário ou operador assumirá a responsabilidade civil pelo funcionamento do colete em todos os casos de manipulação do colete inconformes com o uso correto. A Dräger Safety não responsabilizar-se-á por danos causados pela não observância das instruções acima. As condições de garantia e responsabilidade civil das condições de venda e entrega da Dräger Safety não serão ampliadas pelas instruções acima.

Dräger Safety AG & Co. KGaA

Finalidade de uso

Estas Instruções de serviço são válidas para as versões seguintes dos aparelhos de base:

Configurações do ABIL-R com semi-máscaras correspondem à classe de equipamentos específica 2B.

Configurações do ABIL-R com máscara facial correspondem à classe de equipamentos específica 4B.

Os aparelhos com tubo flexível de ar comprimido da série de construção ABIL-R estão previstos para a utilização em empresas industriais, na indústria e na agricultura. Os órgãos de respiração são protegidos contra a influência de substâncias nocivas.

Os aparelhos são controlados segundo EN 14594:2005.

São marcados por um "F", e estão apropriados para o emprego numa atmosfera inflamável.

Descrição	Vide a figura na página 3
-----------	---------------------------

O aparelho com tubo flexível de ar comprimido ABIL-R compõe-se de
1-2 máscara, tubo respiratório
3-5 aparelho de base
6-11 alimentação de ar comprimido

Como máscara podem ser utilizadas diversas conexões respiratórias da gama Dräger, vide "Lista de encomendas".

O aparelho de base compõe-se de
3 de uma unidade de cinto (cinto para o corpo com distribuidor)
4 mangueira
5 eventualmente distribuidor
6-11 alimentação de ar comprimido

Existem as alternativas seguintes para o abastecimento de ar comprimido ao observar a norma EN 12 021 para o ar comprimido:

- A** a partir de uma rede de ar comprimido através de um microfiltro de ar comprimido ou da estação de filtragem (**4, 5, 6, 7, 10**),
- B** de uma garrafa de ar comprimido através do redutor de pressão (**4, 5, 8, 9**),
- C** a partir de uma fonte portátil de ar comprimido, por ex. Airpack, Quad Pack (**4, 5, 11**)

Para a unidade de cinto será utilizado conforme a finalidade de uso:

ABIL-R-1

tem uma entrada para o tubo de introdução de ar comprimido (comprimento máximo de 50 m e com um número máximo de 2 mangueiras) e uma saída para a conexão do tubo respiratório (e a máscara). A quantidade de ar pode ser adaptada à carga através de uma válvula de regulação integrada. **A válvula de regulação não serve como válvula de bloqueio**, não pode ser fechada completamente.

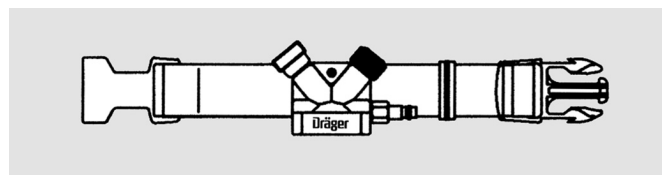

ABIL-R-2

como o ABIL-R-1, mas com saída adicional para a conexão de um aparelho de trabalho, por exemplo a pistola de vaporização para pintura. Esta saída não deve ser utilizada para a conexão de um dispositivo automático pulmonar ou para a conexão da peça Y R 27 945.

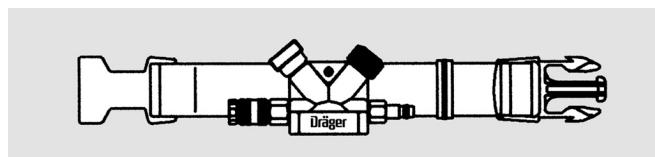

O distribuidor pode ser transportado tanto no lado esquerdo como também do lado direito na cintura. Girar o grampo no caso de mudá-lo.



NOTA

Antes do uso é necessário assegurar que a fonte de ar consegue alimentar de forma suficiente o número planejado de usuários com ar de respiração (consulte as instruções de utilização das unidades de alimentação).



ATENÇÃO

Em determinadas atmosferas altamente tóxicas não existe uma proteção adequada.

O equipamento de proteção respiratória não protege contra radiação radioativa.

Em caso de alta intensidade de trabalho a pressão na conexão respiratória pode-se tornar negativa com fluxo de ar de respiração máximo.

No uso do ABIL-R com uma unidade de alimentação de ar comprimido deve-se providenciar a presença de um ajudante, que informe os usuários e solicite o término da atividade, se tiver sido acionado o alerta de pressão residual da unidade de alimentação.

A entidade operadora deverá assegurar que um acoplamento acidental da unidade de alimentação de ar ABIL-R aos sistemas de mangueiras, que transportem outros gases que não ar de respiração, seja impossível.

Emprego

Alternativa A (Abastecimento da rede fixa de ar respiratório (linha anular)):

- 3** Pôr a unidade de cinto. Se necessário, ajustar a largura.
- 4** Ligar o tubo de introdução de ar comprimido (comprimento máximo de 50 m) com o distribuidor:
Comprimir as metades da embreagem até estarem engatadas.

Indicação para a sua própria segurança:

Controlar a segurança da ligação ao puxar no tubo.

Controlar se a ligação do tubo ao cárter está firmemente atarraxada antes de usá-la (não utilizar ferramenta).

- 10** Conectar o microfiltro de ar comprimido ou estação de filtragem à mangueira de alimentação de ar comprimido.
- 5** Inserir a peça Y para o abastecimento de um segundo suporte para o aparelho em caso de necessidade.
- 7** Conectar a mangueira de ar comprimido (comprimento máximo 3 m) ao microfiltro de ar comprimido ou estação de filtragem e à rede fixa local de ar de respiração.
- Colocar o sistema de abastecimento de ar comprimido em funcionamento (8 bar).
- 2** Ligar o tubo respiratório ao distribuidor.
- 1** Pôr a máscara¹⁾, e ligá-la ao tubo respiratório.
- 3** Regular a quantidade de ar necessária com a válvula de regulação.

O aparelho com tubo flexível de ar comprimido está pronto para o serviço.

Utilizar unicamente o ar respiratório segundo EN 12 021.
O emprego do aparelho em temperaturas < 0 °C só é possível sem perigo quando é garantido que o ar comprimido utilizado cumpre a norma EN 12 021 também quanto ao conteúdo de água (< 50 mL/m³ de ar afrouxado).

1) Observar as Instruções de serviço respectivas.

Alternativa B (abastecimento da garrafa de ar comprimido):

Como a alternativa A, mas

- 9 ligar o redutor de pressão à garrafa de ar comprimido, conexão manual, não utilizar ferramenta
- Ligar o tubo de introdução de ar comprimido com o redutor de pressão.
- 8 Abrir a válvula da garrafa de ar comprimido, e ler o manómetro. Utilizar unicamente uma garrafa de ar comprimido cheia.

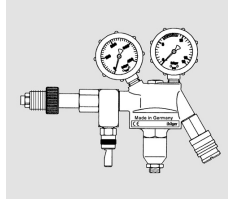

- O redutor de pressão deve ser regulado em 8 bar. Se for necessário reajustá-lo:
- Ligar o aparelho com tubo flexível de ar comprimido à ficha de corrente.
 - Soltar a contraporca, regular o valor nominal com o parafuso regulador, apertar a seguir novamente a contraporca.

Alternativa C (Alimentação a partir de uma fonte portátil de ar comprimido):

- 3 como altern. A
- 4/11 como altern. A e se a mangueira de alimentação de ar comprimido não for componente da fonte portátil de ar, nesse caso ligar ela à fonte portátil de ar
- 6 desnecessário
- 5 como altern. A
- 7 desnecessário
- * ativar fonte portátil de ar comprimido
- 2 como altern. A
- 1 como altern. A

Depois do emprego

- Abandonar a zona perigosa.
- 1 Tirar a máscara¹⁾.
- 4 Desacoplar o tubo de introdução de ar comprimido: Comprimir bem as duas metades da embreagem, e puxar ao mesmo tempo o estojo exterior para trás, a embreagem desencaixa-se. Enfiar as capas de protecção.
- 3 Abrir o cinto para o corpo.
- Depositar o aparelho, e parar o abastecimento de ar comprimido.

Manutenção e conservação

Vide "Intervalos de reparação".

Limpar a máscara, desinfetá-la e secá-la.

Para o tubo respiratório:

Limpeza: Limpá-lo depois de cada emprego. Não utilizar solventes como acetona, álcool e semelhantes. Lavar com água morna ao adicionar o detergente universal Sekusept Cleaner²⁾ e com um pano. Secá-lo a seguir com ar ambiente.

Controlar a função e a estanqueidade

- Compor o aparelho com tubo flexível de ar comprimido como descrito sob "Emprego". Sem máscara e tubo respiratório.
- Colocar o sistema de abastecimento de ar comprimido em funcionamento, e reajustar a pressão de serviço (valor nominal 7 - 10 bar), se necessário.
- Pincelar as conexões e as uniões roscadas com uma pressão de serviço com água de sabão, uma formação de bolhas não é autorizada, vedá-las em caso de necessidade.
- Verificação funcional:
A válvula de excesso está integrada na mangueira respiratória, que conecta o ABIL-R1/ ABIL-R2 à semi-máscara ou máscara facial. Fechar a válvula reguladora e vedar a válvula de excesso. Tem de ser perceptível um ligeiro caudal de ar.
Abrir completamente a válvula reguladora. Tem de ser perceptível um grande caudal de ar.

Armazenagem

Armazenar todas as peças sem deformação num sítio seco, frio e sem pó. Protegê-las contra luz e calor.

Cumpra a norma ISO 2230 e as prescrições nacionais para armazenagem, manutenção e limpeza de produtos de borracha.

Dados técnicos

Tubo de ar comprimido	Comprimento máx. de 3 m
Tubo de introdução de ar comprimido	Comprimento máx. de 50 m, antiestático, resistente ao calor
Ar respiratório	segundo EN 12 021 Não usar oxigénio ou ar enriquecido com oxigénio.
Pressão de serviço	7 - 10 bar
Temperatura durante o emprego	-10 °C a 60 °C, vide também o capítulo "Emprego"
Corrente do volume de ar	
mín.	300 litros por minuto
máx.	1.000 litros por minuto

Ajuda no caso de uma avaria

Erro	Causa	Solução
Prejuízo pelo cheiro e odor	O ar respiratório não corresponde a EN 12 021	Controlar todos os filtros, substituí-los em caso de necessidade
Nenhum ar	Válvula da garrafa fechada	Abrir a válvula da garrafa
	Embreagens não fechadas	Controlar as embreagens
	Tubo emperrado	Controlar os tubos
Quantidade de ar demasiadamente pequena	Válvula de regulação estrangulada	Abrir novamente a válvula de regulação
	Pressão de serviço demasiadamente pequena	Regular a pressão de serviço
	Tubo demasiadamente comprido	Controlar o comprimento do tubo
	Filtro sujo	Substituir o filtro
Quantidade de ar demasiadamente grande	Válvula de regulação muito aberta	Estrangular a válvula de regulação
	Pressão de serviço demasiadamente alta	Regular a pressão de serviço

Intervalos de reparação

Parte do aparelho	Trabalhos a executar	Intervalos de reparação				
		antes do emprego	depois do emprego	todos os 6 meses	anualmente	todos os 6 anos
Máscara ¹⁾ e tubo respiratório	Limpar, desinfetar, secar		X			
Embreagens	Controlar com o calibrador de controle se a embreagem de encaixe está gasta Controlar se as embreagens funcionam bem	X		X		
Aparelho completo com tubo flexível de ar comprimido	Limpar no exterior Lavar com ar no interior Controlar a função e a estanqueidade	X	X	X	X	
Garrafa de ar comprimido	Encher Controlar a pressão de enchimento Controle do perito	X	X			X ²⁾
Redutor de pressão	Substituir os anéis de vedação de alta pressão Revisão geral				X ³⁾	X ³⁾
Microfiltro de ar comprimido	Substituir o cartucho do filtro	X ³⁾		X		

1) Observar as Instruções de serviço respectivas.

2) Por exemplo pelo Dräger Safety.

3) Só com cheiro de óleo.

1) Observar as Instruções de serviço respectivas.

2) Henkel-Ecolab, D-40589 Düsseldorf
Observar as Instruções de serviço respectivas.

Lista de encomendas

Denominação e descrição	No. encomenda
Semi-máscaras	
X-plore 4740 MLSi RA*	R 55 874
Máscaras integrais	
Panorama Nova EPDM-PC-RA*	R 52 850
FPS 7000 RA-EPDM-M2-PC-CR*	R 56 310
X-plore 6300-EPDM-PMMA-RA-K/bl*	R 55 800
X-plore 6530-EPDM--PC-CR*	R 1525
*outras conexões respiratórias a pedido	
Tubo respiratório	
	R 54 910
Unidade de cinto	
ABIL-R-1	AL 01 265
ABIL-R-2	AL 01 266
Para o abastecimento da rede fixa de ar respiratório (linha anular):	
Conjunto de conexão (3/4)	AL01233
Estação de filtragem AF 1400	SR 05 104
Filtro fino de ar comprimido	R 27 944
Cartucho do filtro fino de ar comprimido	CH 106
Peça de distribuição	R 27 945
Tubo de introdução de ar comprimido	
5 m	AL 01 260
10 m	AL 01 261
20 m	AL 01 262
45 m	AL 01 263
Para o abastecimento da garrafa de ar comprimido:	
Garrafa de ar comprimido 50 litros/200 bar	B 02 860
Redutor de pressão 300 bar	3357357
Air Pack e Quad Pack	a pedido
Acessório para o controlo	
Calibrador de controlo	a pedido

ABIL-R

Trykluftslangeapparatserie Brugsanvisning

Sikkerhedsoplysninger

Overhold brugsanvisningen: Enhver brug af apparatet forudsætter nøje kendskab til og overholdelse af denne brugsanvisning. Apparatet er udelukkende beregnet til de beskrevne anvendelsesformål.

Vedligeholdelse: Vi anbefaler at indgå en servicekontrakt med Dräger Safety og at lade alle vedligeholdelser udføre af Dräger Safety. Der må kun anvendes originale Dräger-dele ved vedligeholdelsen.

Ansvar for funktion og skader: Ansvaret for apparatets funktion overgår i hvert tilfælde til ejeren eller operatøren, hvis apparatet på ukorrekt vis serviceres eller istandsættes af personer, som ikke arbejder for Dräger Safety, eller hvor den bruges på en måde, som ikke svarer til de foreskrevne anvendelsesformål. Dräger Safety hæfter ikke for skader, som skyldes, at ovenstående anvisninger ikke er blevet fulgt. Garanti- og ansvarsbestemmelserne i de salgs- og leveringsbestemmelser, som er fastsat af Dräger Safety, udvides ikke som følge af ovenstående anvisninger.

Dräger Safety AG & Co. KGaA

Anvendelsesformål

Denne brugsanvisning gælder for følgende grundapparater:

Konfigurationer for ABIL-R med halvmasker svarer til den specifikke apparatklasse 2B.

Konfigurationer for ABIL-R med helmasker svarer til den specifikke apparatklasse 4B.

Trykluftslangeapparaterne i serien ABIL-R er beregnet til brug i industri og erhverv samt landbrug. Åndedrætsorganerne beskyttes mod påvirkning fra skadelige stoffer.

Apparaterne er kontrolleret i henhold til EN 14594:2005.

De er mærket med "F" og egnet til brug i brændbar atmosfære.

Beskrivelse	Se billede på side 3
-------------	----------------------

Trykluftslangeapparatet ABIL-R består af

1–2 maske, luftslange

3–5 grundapparat

6–11 tryklufforsyning

Som maske kan der anvendes diverse lufttilslutninger fra Drägerprogrammet, se "Bestillingsliste".

Grundapparatet består af

3 bælteenhed (livrem med fordeler)

4 slange

5 evt. fordeler

6–11 tryklufforsyning

Til tryklufforsyning under overholdelse af EN 12 021 for trykluft findes følgende alternativer:

A fra et trykluftsystem via trykluffinfilter eller filterstationen (4, 5, 6, 7, 10)

B fra en tryklufflaske via trykreduktionsventil (4, 5, 8, 9)

C fra en mobil trykluftkilde f.eks. Airpack, Quad Pack (4, 5, 11)

Alt efter anvendelsesformålet kan der som bælteenhed anvendes:

ABIL-R-1

har en indgang til trykluffødeslangen (maksimalt 50 m lang og med maksimalt 2 slanger) og en udgang til tilslutning af luftslange (og maske).

Via en integreret reguleringsventil kan luftmængden tilpasses belastningen. **Reguleringsventilen fungerer ikke som spærreventil.**

Den kan ikke lukkes fuldstændigt.

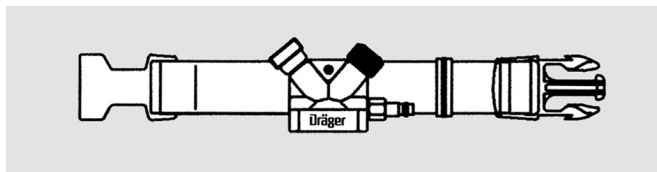

ABIL-R-2

som ABIL-R-1, dog med en ekstra udgang til tilslutning af et arbejdsapparat, fx sprøjtepestol. Denne udgang må ikke benyttes til tilslutning af en lungeautomat eller til tilslutning af Y-stykket R 27 945.

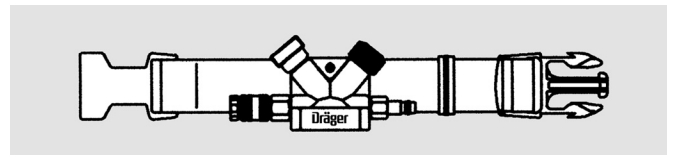

Fordeleren kan bæres på såvel højre som venstre side af taljen. Ved skift drejes clipsen.



BEMÆRK

Inden brug skal det sikres, at luftkilden kan forsyne det planlagte antal brugere med tilstrækkelig åndemiddelluft (se brugsanvisningen til forsyningsenhederne).



ADVARSEL

I visse toksiske atmosfærer yder udstyret ikke tilstrækkelig beskyttelse.

Åndedrætsværnet beskytter ikke mod radioaktiv stråling.

Ved meget høj arbejdsbelastning kan trykket i åndedrætstilslutningen ved maks. indåndingsflow blive negativt.

Ved anvendelse af ABIL-R med mobil tryklufforsyningsenhed skal der være en person, der informerer brugeren og opfordrer til at afbryde arbejdet, hvis forsyningsenheden advarer om for lavt tryk.

Driftslederen skal sikre, at ABIL-R luftforsyningsystemet ikke utilsigtet kan tilkobles ledningssystemer med andre gasser end åndemiddelluft.

BRUG

Alternativ A (tilførsel fra stationært system for indåndingsluft (ringledning)):

3 Bælteenhed tages på. Om nødvendigt indstilles vidden.

4 Trykluffødeslange (maksimal længde 50 m) forbindes med fordeler. Koblingshalvdelen trykkes sammen, indtil de går i hak

Oplysning vedrørende egen sikkerhed:

Kontroller at forbindelsen er sikker ved at trække i slangen.

Kontroller før brug altid, om slangen til huset er skruet ordentligt på (der må ikke anvendes værktøj).

10 Trykluffinfilter eller filterstation forbindes med trykluffødeslange.

5 Om nødvendigt indsættes Y-stykket til forsyning af en 2. apparatholder.

7 Forbind trykluftslange (maks. længde 3 m) med trykluft-finfilter eller filterstation og stationært system for indåndingsluft.

● Tryklufforsyningsanlæg startes (8 bar).

2 Luftslange forbindes med fordeler.

1 Maske¹⁾ tages på og forbindes med luftslange.

3 Nødvendig luftmængde indstilles med reguleringsventil.

Trykluftslangeapparatet er klar til brug.

Anvend kun indåndingsluft i henhold til EN 12 021.

Ved temperaturer < 0 °C er brugen af apparatet kun ufarlig, hvis det sikres, at den anvendte trykluft også med hensyn til vandindholdet (< 50 mL/m³ trykløst luft) overholder EN 12 021.

Alternativ B (forsyning fra tryklufflaske):

Som alternativ A, dog

9 forbindes trykformindsker med tryklufflaske.

Tilslutning skal ske med hånden, brug ikke værktøj.

Trykluffødeslange forbindes med trykformindsker.

8 Tryklufflaskens ventil åbnes, og manometeret aflæses.

Brug kun fyldt tryklufflaske.

Trykformindskeren skal være indstillet på 8 bar.

Hvis efterjustering er nødvendig:

● Tilslut trykluft-slangeapparatet til stik-koblingen.

● Kontramøtrik løsnes, den ønskede værdi indstilles med stilleskrue, hvorefter kontramøtrik igen spændes.

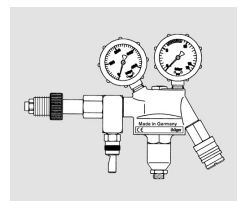

1) Tilhørende brugsanvisning skal følges.

Alternativ C (forsyning fra en mobil trykluftkilde):

- 3 som alternativ A
4/11 som alternativ A, og hvis tryklufttilførselsslangen ikke er del af den mobile luftkilde, skal den forbindes med den mobile luftkilde.
6 bortfalder
5 som alternativ A
7 bortfalder
* aktiver mobil trykluftkilde
2 som alternativ A
1 som alternativ A

Efter brug

- Fareområde forlades.
- 1 Maske tages af¹⁾.
- 7 Trykluffødeslange frakobles: De to koblingshalvdele trykkes fast sammen, og samtidigt trækkes den ydre muffe tilbage, så koblingen går ud af hak. Beskyttelseskapperne sættes på.
- 3 Livrem åbnes.
- Apparater lægges til side, og tryklufforsyning afbrydes.

Vedligeholdelse og pleje

Se "Vedligeholdelsesintervaller".
Maske rengøres, desinficeres og tørres.
Luftslange:

Rengøring: rengøres efter hver anvendelse. Der må ikke anvendes opløsningsmidler som acetone, alkohol og lign. Rengøres med lukket vand og universalrengøringsmidlet Sekusept Cleaner²⁾ samt en klud. Lad derefter tørre ved rumtemperatur.

Funktion og tæthed kontrolleres

- Trykluftslangeapparatet samles som beskrevet under "BRUG". Uden maske og luftslange.
- Tryklufforsyningsanlæg startes, og driftstryk (korrekt værdi 7 til 10 bar) kontrolleres. Om nødvendigt efterjusteres der.
- Ved driftstryk pensles tilslutninger og forskruninger med sæbevand. Blæredannelse må ikke forekomme, om nødvendigt foretages tætning.
Funktionskontrol:
Overskudsventilen er integreret i åndedrætsslangen, som forbinder ABIL-R1/ ABIL-R2 med halv- eller helmasken.

Luk reguleringsventilen og overskudsventilen. Der skal kunne mærkes en let luftstrøm.

Åbn reguleringsventilen helt. Der skal kunne mærkes en kraftig luftstrøm.

Opbevaring

Alle dele opbevares, så de ikke beskadiges, samt tørt, køligt og støvfrit. Beskyttes mod direkte lys- og varmepåvirkning. Følg ISO 2230 og de nationale bestemmelser for opbevaring, vedligeholdelse og rengøring af gummiprodukter.

Tekniske data

Trykluftslange	Længde maks. 3 m
Trykluffødeslange	Længde maks. 50 m, antistatisk, varmebestandig
Indåndingsluft	I henhold til EN 12 021. Anvend ikke oxygen eller luft med ekstra oxygen
Driftstryk	7 til 10 bar
Temperatur under brug	-10 °C til 60 °C, se også "BRUG"
Luftvolumenstrøm	
min.	300 liter pr. minut
maks.	1.000 liter pr. minut

Afhjælpning af fejl

Fejl	Årsag	Afhjælpning
Lugt- og smagsforringelse	Indåndingsluften svarer ikke til EN 12 021	Alle filtre kontrolleres, udskiftes om nødvendigt
Ingen luft	Flaskeventilen er lukket	Åbn flaskeventilen
	Koblinger ikke lukket	Koblinger kontrolleres
	Slange klemmet	Slanger kontrolleres
Luftmængde for lille	Reguleringsventil skruet ned	Reguleringsventil åbnes mere
	Driftstryk for lavt	Driftstryk indstilles
	Slange for lang	Slangelængde kontrolleres
	Filter snavset	Filter udskiftes
Luftmængde for stor	Reguleringsventil vidt åben	Reguleringsventil skrues ned
	Driftstryk for højt	Driftstryk indstilles

Vedligeholdelsesintervaller

Apparatdel	Arbejde, der skal udføres	før hver anvendelse	efter hver anvendelse	halvårligt	årligt	hvert 6. år
Maske ¹⁾ og luftslange	rengøres, desinficeres, tørres		X			
Koblinger	kontrollerer stikkoblingen for slitage ved hjælp af en søgelære kontrollerer at koblingerne er letgængelige.	X		X		
Trykluftslangeapparat komplet	rengøres udvendigt spules med luft indvendigt funktion og tæthed kontrolleres	X	X	X	X	
Trykluftflaske	fyldes påfyldningstryk kontrolleres ekspertkontrol	X	X			X ²⁾
Trykformindsker	højtrykstætningsringe udskiftes grundeftersyn				X ³⁾	X ³⁾
Trykluffinfilter	filterpatron udskiftes	X ³⁾		X		

1) Tilhørende brugsanvisning skal følges.

2) Fx gennem Dräger Safety

3) Kun ved olielugt

1) Tilhørende brugsanvisning skal følges.

2) Fa. Henkel-Ecolab, D-40589 Düsseldorf, Deutschland.
Tilhørende brugsanvisning skal følges.

Bestillingsliste

Betegnelse og beskrivelse	Bestillingsnr.
Halvmasker	
X-plore47 40 MLSi RA*	R 55 874
Helmasker	
Panorama Nova EPDM-PC-RA*	R 52 850
FPS 7000 RA-EPDM-M2-PC-CR*	R 56 310
X-plore 6300-EPDM-PMMA-RA-K/bl*	R 55 800
X-plore 6530-EPDM--PC-CR*	R 1525
*yderligere lufttilslutninger på forespørgsel	
Luftslange	
	R 54 910
Bælteenhed	
ABIL-R-1	AL 01 265
ABIL-R-2	AL 01 266
For tilførsel fra stationært system for indåndingsluft (ringledning):	
Tilslutningssæt (3/4)	AL01233
Filterstation AF 1400	SR 05 104
Trykluffinfilter	R 27 944
Trykluffinfilterpatron	CH 106
Fordelerstykke	R 27 945
Trykluffødeslange	
5 m	AL 01 260
10 m	AL 01 261
20 m	AL 01 262
45 m	AL 01 263
Til forsyning fra trykluffflaske:	
Trykluffflaske 50 liter/200 bar	B 02 860
Trykformindsker 300 bar	3357357
Air Pack og Quad Pack	på forespørgsel
Kontroltilbehør	
Søgelære	på forespørgsel

ABIL-R

Serie av trykkluft-slangeapparater Bruksanvisning

Sikkerhetsregler

Følg bruksanvisningen. All anvendelse av apparatet forutsetter at denne bruksanvisningen kjøpes godt og overholdes nøye. Apparatet må bare benyttes til det formålet som er beskrevet.

Vedlikehold: Vi anbefaler at det tegnes en servicekontrakt med Dräger Safety og at alt vedlikehold utføres av Dräger Safety. Bruk bare originale Dräger-deler til vedlikehold.

Ansvar for funksjon/skader: Ansvar for apparatets funksjon går i alle tilfeller over på eieren eller brukeren hvis apparatet vedlikeholdes eller repareres på en uforutsigelig måte av personer som ikke tilhører Dräger Safety, eller hvis det behandles på en måte som ikke er i samsvar med det fastsatte bruksområdet. Dräger Safety har ikke ansvar for skader som følger av at ovenstående anvisninger ikke overholdes. Garanti- og ansvarsvilkårene i salgs- og leveringsvilkårene til Dräger Safety utvides ikke gjennom ovenstående anvisninger.

Dräger Safety AG & Co. KGaA

Bruksområde

Denne bruksanvisningen gjelder for følgende versjoner av basisapparatet: Konfigurasjonen av ABIL-R med halvmaske tilsvarer den spesifiserte apparatklassen 2B.

Konfigurasjonen av ABIL-R med helmaske tilsvarer den spesifiserte apparatklassen 4B.

Trykkluft-slangeapparatene i serie ABIL-R er beregnet på bruk i håndverksbedrifter, i industrien og i landbruket. Åndedrettsorganene beskyttes mot innvirkning fra skadelige stoffer. Apparatene er testet ifølge EN14594:2005.

De er merket med "F" og er egnet til bruk i brannfarlig atmosfære.

Beskrivelse	se figur side 3
-------------	-----------------

Trykkluft-slangeapparatet ABIL-R består av

- 1-2 maske, pusteslange
- 3-5 basisapparat
- 6-11 trykkluftforsyning

Som maske kan det benyttes diverse ansiktsmasker fra Dräger-programmet, se "Bestillingsliste".

Basisapparatet består av

- 3 belteenhet (kroppsbelt med fordeler)
- 4 slange
- 5 eventuelt fordeler
- 6-11 trykkluftforsyning

For tilførsel av trykkluft gis det følgende alternativer, idet EN 12 021 for trykkluft må følges:

- A fra et trykkluftnett via trykkluft-finfilter eller filterstasjon (4, 5, 6, 7, 10),
- B fra en trykkluftflaske over trykkforminsker (4, 5, 8, 9),
- C fra en mobil trykkluftkilde, f.eks. Airpack, Quad Pack (4, 5, 11)

Sammen med belteenheten benyttes alt etter bruksområde:

ABIL-R-1

har ett inntak for trykkluft-tilførselsslange (maks. 50 m lang og med maks. 2 slanger) og ett uttak for tilkoping av pusteslange (og maske). Luftmengden kan tilpasses til belastningen via en integrert reguleringsventil. **Reguleringsventilen fungerer ikke som stengeventil**, den kan ikke stenges fullstendig.

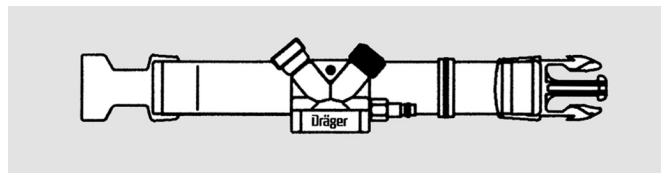

ABIL-R-2

som ABIL-R-1, men med et ekstra uttak for tilkoping av et arbeidsapparat, f.eks. malingsprøytetepistol. Dette uttaket må ikke benyttes for tilkoping av en doseringsventil eller for tilkoping av Y-stykket R 27 945.

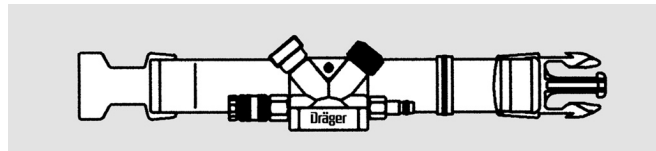

Fordeleren kan henge enten til venstre eller til høyre ved midjen. Ved utskifting drei klammer.



ANVISNING

Før bruk, forsikre deg om at luftkilden kan forsyne de planlagte antall brukere med tilstrekkelig pusteluft (se bruksanvisning for forsyningsenheten).



ADVARSEL

Ved noen giftige atmosfærer er tilstrekkelig beskyttelse ikke garantert.

Åndedrettsvernet beskytter ikke mot radioaktiv stråling.

Ved svært høy arbeidsintensitet kan trykket i pustetilkoblingen bli negativt ved maks. innpust-luftstrøm.

Ved bruk av ABIL-R med lokal mobil trykkluftforsyningsenhet, skal en hjelpe være til stede for å informere brukeren og avbryte aktiviteten når resttrykkvarselet på forsyningsenheten aktiveres.

Brukeren må forsikre seg om at utilsikket tilkobling av ABIL-R luftforsyningsenhet med ledningssystem som fører andre gasser enn pusteluft er utelukket.

Bruk

Alternativ A (forsyning fra stasjonært puste-luftnett (ringledning)):

- 3 Ta på belteenheten. Innstill vidden om nødvendig.
- 4 Kople trykkluft-tilførselsslange (maks. lengde 50 m) til fordeleren: Press sammen koplingshalvdelen til de sitter fast.

Anvisning for egen sikkerhet:

Kontrollér at forbindelsen er sikker ved å trekke i slangen.

Kontroller hver gang før bruk at slangeforbindelsen til huset er skrudd godt inn (ikke bruk verktøy).

- 10 Trykkluft-finfilter eller filterstasjon kobles til trykkluftforsyningsslangen.
- 5 Ved behov sett på Y-stykket for forsyning av et ekstra apparat.
- 7 Trykkluftslange (maks. lengde 3 m) kobles til trykkluft-finfilter eller filterstasjon og fast pusteluftnett.
- Start trykkluft-forsyningsanlegget (8 bar).
- 2 Kople pusteslangen til fordeleren.
- 1 Ta på masken¹⁾, og kople den til pusteslangen.
- 3 Innstill nødvendig luftmengde med reguleringsventilen.

Trykkluft-slangeapparatet er klart til bruk.

Bruk utelukkende pusteluft ifølge EN 12 021. Skal apparatet kunne brukes uten fare ved temperaturer < 0 °C, må det påses at trykkluften oppfyller EN 12 021 også med hensyn til vanninnhold (< 50 mL/m³ trykkløs luft).

Alternativ B (forsyning fra trykkluftflaske):

Som alternativ A, men

- 9 kople reduksjonsventilen til trykkluftflasken. Manuell tilkoping, ikke bruk verktøy. Kople trykkluft-tilførselsslange til reduksjonsventilen.
- 8 Åpne ventilen på trykkluftflasken, og avles manometeret. Bruk bare fylt trykkluftflaske. Reduksjonsventilen skal være innstilt på 8 bar. Dersom etterjustering er nødvendig:
 - Foreta tilkoping av trykkluftslange-apparat til pluggkoppingen.
 - Skru løs kontramutteren, innstill ønsket verdi med stilleskruen, trekk til kontramutteren igjen.

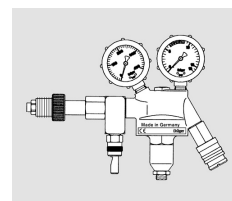

1) Følg den tilhørende bruksanvisning.

Alternativ C (forsyning fra mobil trykkluftkilde):

- 3 som alternativ A
- 4/11 som alternativ A og dersom trykkluft-forsyningsslangen ikke er del av den mobile luftkilden, koble den da til den mob. luftkilden
- 6 bortfaller
- 5 som alternativ A
- 7 bortfaller
- * Aktiver mobil trykkluftkilde
- 2 som alternativ A
- 1 som alternativ A

Etter bruk

- Forlat fareområdet.
- 1 Ta av masken¹⁾.
- 4 Kople av trykkluft-tilførselsslangen:
Press de to kopplingshalvdelenene hardt sammen og trekk samtidig den ytre hylsen bakover, koplingen løsner. Sett på beskyttelseshetter.
- 3 Åpne kroppsbeltet.
- Ta av apparatene, og steng trykklufforsyningen.

Service og vedlikehold

Se "Vedlikeholdsintervaller".

Rengjør, desinfiser og tørk masken.

For pusteslangen:

Rengjøring: Rengjør den hver gang den har vært brukt. Ikke bruk løsemidler som aceton, alkohol o.l. Rengjør den med lunken vann tilsatt universal-rengjøringsmiddel Sekusept Cleaner²⁾ og en klut. Tørkes deretter ved romtemperatur.

Funksjons- og tetthetskontroll

- Sett sammen trykkluft-slangeapparatet som beskrevet under "Bruk". Uten maske og pusteslange.
- Start trykkluft-forsyningsanlegget, og kontroller driftstrykket (skal være 7 - 10 bar). Etterinnstill det om nødvendig.
- Tilkoplinger og forskruninger pensles med såpevann ved driftstrykk, det må ikke forekomme blæredannelser, hvis nødvendig tett igjen.
- Funksjonskontroll:
Overskuddsventilen er integrert i pusteslangen som kobler ABIL-R1/ ABIL-R2 til halv- eller helmasken.
Lukk reguleringsventilen og tett til overskuddsventilen. Det skal være liten registrerbar luftstrøm.
Åpne reguleringsventilen helt. Det skal være en større registrerbar luftstrøm.

Lagring

Alle delene skal lagres uten deformering, tørt, kjølig og støvfritt. Beskytt dem mot direkte lys- og varmestråling.

Følg ISO 2230 og nasjonale retningslinjer for lagring, vedlikehold og rengjøring av gummiprodukter.

Tekniske data

Trykkluftslange	lengde maks. 3 m
Trykkluft-tilførselsslange	lengde maks. 50 m, antistatisk, varmebestandig
Pusteluft	ifølge EN 12 021 Ikke bruk oksygen eller luft anriket med oksygen.
Driftstrykk	7 - 10 bar
Brukstemperatur	-10 °C til 60 °C, se også "Bruk"
Luftvolumstrøm	
min.	300 liter per minutt
maks.	1.000 liter per minutt

Problemløsning

Feil	Årsak	Utbedring
Ubehagelig ukt og smak	Pusteluft er ikke i samsvar med EN 12 021	Kontroller alle filterne, bytt om nødvendig
Ingen luft	Flaskeventil lukket	Åpne flaskeventilen
	Koplingene ikke stengt	Kontroller koplingene
	Slangen i klemme	Kontroller slangene
Luftmengden for liten	For lite åpnet reguleringsventil	Åpne reguleringsventilen mer
	For lavt driftstrykk	Innstill driftstrykket
	For lang slange	Kontroller slangelengden
	Forurenset filter	Bytt filter
Luftmengden for stor	For mye åpnet reguleringsventil	Steng reguleringsventilen mer
	For høyt driftstrykk	Innstill driftstrykket

Vedlikeholdsintervaller

Apparatdel	Arbeider som skal utføres	før hver bruk	etter hver bruk	hvert halvår	hvert år	hvert 6. år
Maske ¹⁾ og pusteslange	rengjør, desinfiser, tørk		X			
Koplinger	kontrollér innstikkkopling med kontrollære vedr. slitasje kontrollér gangreining på koplingene	X		X		
Trykkluft-slangeapparat komplett	rengjør utvendig spyl innvendig med luft kontroller funksjon og tetthet	X	X	X	X	
Trykkluft-flaske	fyll kontroller påfylt trykk test av sakkyndig person	X	X			X ²⁾
Reduksjonsventil	bytt høytrykks-tetningsringer full overhaling				X ³⁾	X ³⁾
Trykkluft-mikrofilter	bytt filterpatron	X ³⁾		X		

1) Følg tilhørende bruksanvisning.

2) F.eks. gjennom Dräger Safety

3) Bare ved oljelukt

1) Følg tilhørende bruksanvisning.

2) Ecolab, D-40589 Düsseldorf
Følg tilhørende bruksanvisning.

Bestillingsliste

Betegnelse og beskrivelse	Bestillingsnr.
Halvmasker	
X-plore 4740 MLSi RA*	R 55 874
Helmasker	
Panorama Nova EPDM-PC-RA*	R 52 850
FPS 7000 RA-EPDM-M2-PC-CR*	R 56 310
X-plore 6300-EPDM-PMMA-RA-K/bl*	R 55 800
X-plore 6530-EPDM--PC-CR*	R 1525
*flere pustetilkoplinger på forespørsel	
Pusteslange	R 54 910
Belteenhet	
ABIL-R-1	AL 01 265
ABIL-R-2	AL 01 266
For tilførsel fra stasjonært puste-luftnett (ringledning):	
Koblingssett (3/4)	AL01233
Filterstasjon AF 1400	SR 05 104
Trykkluft-mikrofilter	R 27 944
trykkluft-mikrofilter-patron	CH 106
Fordelerstykke	R 27 945
Trykkluft-tilførselsslange	
5 m	AL 01 260
10 m	AL 01 261
20 m	AL 01 262
45 m	AL 01 263
For forsyning fra trykkluftflaske:	
Trykkluftflaske 50 liter/200 bar	B 02 860
Reduksjonsventil 300 bar	3357357
Air Pack og Quad Pack	På forespørsel
Kontrolltilbehør	
Kontrollære	På forespørsel

ABIL-R

Seriens tryckluftslangapparater Bruksanvisning

För din säkerhet

Lakttag bruksanvisningen. Varje handhavande av apparaten förutsätter exakt kunskap om och iakttagande av denna bruksanvisning. Denna apparat är endast avsedd för den användning som beskrivs.

Underhåll: Vi rekommenderar att teckna ett serviceavtal med Dräger Safety och att låta Dräger Safety genomföra alla kontroller. Använd bara originaldelar från Dräger vid underhållsarbetet.

Ansvar för funktion och skador: Agaren eller användaren övertar ansvaret för kemdräktens fullgoda funktion, om den repareras på icke fackmannamässigt sätt av personer som ej tillhör Dräger Safety, eller om den hanteras på sätt som inte motsvarar avsedd användning. Dräger Safety fransäger sig ansvar för skador som uppstår genom att ovanstående anvisningar inte beaktats. Detta innebär inte någon utvidgning av Dräger Safetys garantiåtaganden och ansvarsbestämmelser enligt säljavtal och leveransvillkor.

Dräger Safety AG & Co. KGaA

Användningsområde

Bruksanvisningen gäller för följande utföranden av grundapparaterna: Konfigurationen av ABIL-R med halvmasker motsvarar den specifika enhetsklassen 2B.

Konfigurationen av ABIL-R med helmasker motsvarar den specifika enhetsklassen 4B.

Tryckluftslangapparaterna i serie ABIL-R är avsedda för användning inom hantverk, i industrin och i jordbruket. Andningsorganen skyddas mot påverkan av skadliga ämnen.

Apparaterna är provade enligt EN 14594:2005.

De är märkta med "F" och lämpade för användning i brännbara atmosfärer.

Beskrivning	Se bild sidan 3
-------------	-----------------

Tryckluftslangapparaten ABIL-R består av

1–2 helmask, andningsslang

3–5 grundapparat

6–11 tryckluftsförsörjning

Som mask kan diverse andningsanslutningar i Drägers program användas, se "Beställningslista".

Grundapparaten består av:

3 bältesdel (bälte med fördelare)

4 slang

5 ev fördelare

6–11 tryckluftsförsörjning

För tryckluftsförsörjningen under beaktande av EN 12 021 för tryckluft finns följande alternativ:

A från ett tryckluftsnät via tryckluftsfiltret eller filterstationen (**4, 5, 6, 7, 10**),

B från en tryckluftsfaska via tryckregulator (**4, 5, 8, 9**),

C från en mobil tryckluftskälla med t.ex. Airpack, Quad Pack (**4, 5, 11**)

Till bältesdelen används beroende på användningsområde:

ABIL-R-1

Har en ingång för försörjningsslangen för tryckluft (max 50 m lång och med ett max antal av 2 slangar) och en utgång för anslutningen av andningsslang (och helmasken).

Luftmängden kan anpassas efter belastningen via en inbyggd reglerventil.

Reglerventilen fungerar inte som avstängningsventil, den kan inte stängas helt.

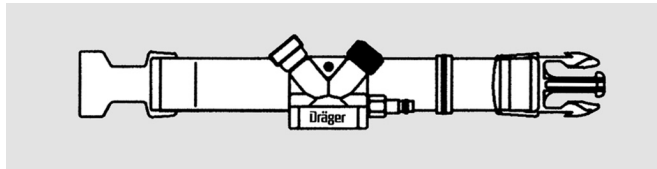

ABIL-R-2

Som ABIL-R-1, men med en extra utgång för anslutning av ett arbetsverktyg, t.ex. en färgspruta. Denna utgång får inte användas för anslutning av en andningsventil eller för anslutning av Y-stycket R 27 945.

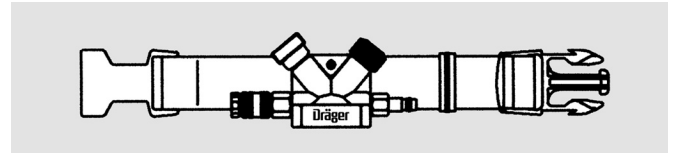

Fördelaren kan bäras såväl till vänster som höger på midjan. Vrid clipset vid byte.



OBS

Kontrollera före varje användning att luftkällan kan försörja det planerade antalet användare med tillräckligt med andningsluft (se tryckluftsenheternas bruksanvisning).



VARNING

I vissa mycket giftiga atmosfärer är ett tillräckligt skydd inte givet. Andningsapparaten skyddar inte mot radioaktiv strålning.

Vid mycket hög arbetsintensitet kan trycket i andningsanslutningen vid max inandningsflöde bli negativt.

Vid användning av ABIL-R med transportabel tryckluftsenhet, ska en andra person vara närvarande som informerar användaren och uppmanar att avsluta verksamheten när tryckluftsenheten har aktiverat varningen för återstående tryck.

Operatören ska säkerställa att oavsiktlig koppling av ABIL-R tryckluftsenheten med ledningssystem som leder andra gaser än luft, är utesluten.

Användning

Alternativ A (försörjning från stationärt andningsluftnät (ringledning)):

3 Ta på bältesdelen. Vid behov: justera vidden.

4 Anslut försörjningsslangen för tryckluft (längd max 50 m) till fördelaren:

Tryck samman kopplingshalvorna tills de greppar fast.

Upplysning för den egna säkerheten:

Kontrollera säkerheten i anslutningen genom att dra i slangen.

Kontrollera före varje användning att slangförbindningen till huset är stadigt påskruvad (använd inte verktyg).

10 Anslut tryckluft-filtret eller filterstationen till tryckluftsmatningsslangen.

5 Sätt vid behov in Y-stycket för försörjning av en 2:a apparatanvändare.

7 Anslut tryckluftsslangen (max längd 3 m) till tryckluft-filtret eller filterstationen och det lokala andningsluftnätet.

● Ta tryckluftsförsörjningssystemet i drift (8 bar).

2 Anslut andningsslangen till fördelaren.

1 Sätt på masken¹⁾ och anslut till andningsslangen.

3 Ställ in erforderlig luftmängd med reglerventilen.

Tryckluftslangapparaten är klar för användning.

Använd enbart andningsluft enligt EN 12 021.

Användningen av apparaten utan risk vid temperaturer < 0 °C är bara möjlig då det säkerställts, att den använda tryckluften uppfyller EN 12 021 även avseende vattenhalten (< 50mL/m³ expanderad luft).

Alternativ B (försörjning från tryckluftsfaska):

Som alternativ A men

9 anslut tryckregulatorn till tryckluftsfaskan.

Skruva på för hand, använd inte verktyg.

Anslut tryckluftsförsörjningsslangen till tryckregulatorn.

8 Öppna tryckluftsfaskans ventil och läs av manometern. Använd endast fyllda tryckluftsfaskor.

Tryckregulatorn ska vara inställd på 8 bar.

Om efterjustering erfordras:

● Anslut tryckluftslangapparaten till anslutningskopplingen.

● Lossa låsmuttern, ställ in börvärdet med ställskruven, dra sedan åt låsmuttern igen.

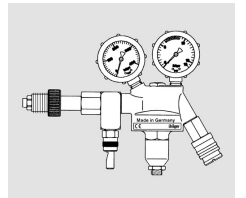

1) Följ dithörande bruksanvisning.

Alternativ C (Försörjning genom mobil tryckluftskälla):

- 3 som altern. A
4/11 som altern. A och om tryckluftsslangen inte är en del av den mobila luftkällan ska denna anslutas till den mobila luftkällan
6 ej tillämpligt
5 som altern. A
7 ej tillämpligt
* aktivera mobil tryckluftkälla
2 som altern. A
1 som altern. A

Efter användning

- Lämna riskområdet.
- 1 Ta av masken¹⁾.
- 7 Lossa försörjningsslangen för tryckluft:
Tryck samman de båda kopplingshalvorna hårt och dra samtidigt tillbaka den yttre hylsan, kopplingen lossar. Sätt på skyddshättorna.
- 3 Öppna bället.
- Lägg undan apparaten och stäng av tryckluftsförsörjningen.

Underhåll och skötsel

Se "Underhållsintervaller".

Rengör, desinficera och torka mask.

För andningsslang:

Rengöring: rengör efter varje användning. Använd inga lösningsmedel som aceton, alkohol och likn. Rengör i ljummet vatten med tillsatt universalrengöringsmedel Sekusept Cleaner²⁾ och en trasa. Torka sedan inomhus.

Kontroll av funktion och täthet

- Montera ihop tryckluftslangapparaten som beskrivs under "Användning". Utan mask och andningsslang.
- Ta tryckluftsförsörjningssystemet i drift och kontrollera driftstrycket (börvärde 7 - 10 bar), justera vid behov.
- Pensla anslutningar och kopplingar under driftstryck med tvålvatten, ingen blåsning får förekomma, täta vid behov.
- Funktionstest:
Överskottsventilen är integrerad i andningsslangen, som ansluter ABIL-R1/ ABIL-R2 till halv- eller helmasken.
Stäng reglerventilen och se till att överskottsventilen är tät. En svag luftström måste kännas.
Öppna reglerventilen helt. Enkraftig luftström måste kännas.

Förvaring

Förvara alla delar torrt, svalt och dammfritt utan deformation. Skydda mot direkt ljus- och värmebestrålning.

Följ ISO 2230 och nationella riktlinjer för förvaring, underhåll och rengöring av gummiprodukter.

Tekniska data

Tryckluftslang	Längd max. 3 m
Försörjningsslang för tryckluft	Längd max. 50 m, antistatisk, värmebeständig
Andningsluft	enligt EN 12 021 använd inte syre eller syreberikad luft.
Driftstryck	7 - 10 bar
Användningstemperatur	-10 °C till 60 °C, se också "Användning"
Luftvolymström	
min.	300 liter per minut
max.	1.000 liter per minut

Hjälp vid funktionsstörning

Fel	Orsak	Åtgärd
Lukt- och smakpåverkan	Andningsluften motsvarar inte EN 12 021	Kontrollera samtliga filter, byt vid behov
Ingen luft	Flaskventil stängd	Flaskventil öppen
	Kopplingar inte stängda	Kontrollera kopplingarna
	Klämd slang	Kontrollera slangarna
För liten luftmängd	Reglerventilen stängd	Öppna reglerventilen mer
	För lågt driftstryck	Ställ in driftstrycket
	För lång slang	Kontrollera slanglängden
	Smutsigt filter	Byt filter
För stor luftmängd	Reglerventilen helt öppen	Stryp flödet med reglerventilen
	För högt driftstryck	Ställ in driftstrycket

Underhållsintervaller

Apparatdel	Arbeten att utföra	Före varje användning	Efter varje användning	Varje halvår	Varje år	Efter 6 år
Mask ¹⁾ och andningsslang	rengöra, desinficera, torka		X			
Kopplingar	kontrollera förslitning hos instickskoppling med kontrolltolk kontrollera kopplingars användbarhet	X		X		
Tryckluftslangapparat komplett	utvändig rengöring blås invändigt med luft kontroll av funktion och täthet	X	X	X	X	
Tryckluftsfaska	påfyllning, kontrollera påfyllningstrycket expertkontroll	X	X			X ²⁾
Tryckregulator	byt högtryckspackningar grundrening				X ³⁾	X ³⁾
Tryckluftsfiltre	byte av filterpatron	X ³⁾		X		

1) Följ tillhörande bruksanvisning.

2) T.ex. av Dräger Safety.

3) Enbart vid oljelukt.

1) Följ dithörande bruksanvisning.

2) Ecolab, D-40589 Düsseldorf
Följ dithörande bruksanvisning.

Beställningslista

Beteckning	Beställningsnr
Halvmasker	
X-plore47 40 MLSi RA*	R 55 874
Helmasker	
Panorama Nova EPDM-PC-RA*	R 52 850
FPS 7000 RA-EPDM-M2-PC-CR*	R 56 310
X-plore 6300-EPDM-PMMA-RA-K/bl*	R 55 800
X-plore 6530-EPDM--PC-CR*	R 1525
*ytterligare andningsanslutningar på förfrågan	
Andnings slang	R 54 910
Bältesdel	
ABIL-R-1	AL 01 265
ABIL-R-2	AL 01 266
För försörjning från stationärt andningsluftnät (ringledning):	
Anslutningsset (3/4)	AL 01 233
Filterstation AF 1400	SR 05 104
Tryckluftsfinfilter	R 27 944
Tryckluftsfinfilter patron	CH 106
Fördelarstycke	R 27 945
Tillförselslang för tryckluft	
5 m	AL 01 260
10 m	AL 01 261
20 m	AL 01 262
45 m	AL 01 263
För försörjning från tryckluftsflaska:	
Tryckluftsflaska 50 liter/200 bar	B 02 860
Tryckregulator 300 bar	3357357
Air Pack och Quad Pack	på förfrågan
Kontrolltillbehör	
Kontrolltolk	på förfrågan

ABIL-R

Paineilmaletkulaitesarja Käyttöohjeet

Turvallisuusohjeita

Noudata käyttöohjetta: Naamaria käytettäessä on käyttöohje tunnettava hyvin ja sitä on noudatettava. Naamari on tarkoitettu vain jäljempänä kuvattuun käyttöön.

Kunnossapito: Huoltosopimuskomppaniksi ja kunnostajaksi suosittelemme Dräger Safety. Kunnossapitoon tulee käyttää ainoastaan alkuperäisiä Drägerin osia.

Vastuu toiminnasta ja vioista: Suojapuvun toiminnasta vastaa aina omistaja tai käyttäjä, mikäli suojapukua ovat huoltaneet tai korjanneet ohjeiden vastaisesti muut kuin Dräger Safety henkilökuntaan kuuluvat henkilöt tai mikäli suojapukua on käytetty muuhun kuin ohjeiden mukaiseen tarkoitukseen. Dräger Safety ei vastaa vioista, jotka johtuvat näiden käyttöohjeiden noudattamatta jättämisestä. Nämä ohjeet eivät laajenna myynti- ja toimitusehtojen takuu- ja vastuuehtoja. Dräger Safety AG & Co. KGaA

Käyttötarkoitus

Nämä käyttöohjeet koskevat seuraavia perusmallin versioita: ABIL-R:n konfiguraatiot puolinaamareiden kanssa ovat erityisen laiteluokan 2B mukaisia.

ABIL-R:n konfiguraatiot kokonaamareiden kanssa ovat erityisen laiteluokan 4B mukaisia.

ABIL-R-sarjan paineilmaletkulaitteet on tarkoitettu käytettäväksi elinkeinoelämän yrityksissä, teollisuusyrityksissä ja maataloudessa.

Laitteet suojaavat hengityselimiä vaarallisilta aineilta.

Laitteet on testattu normin EN 14594:2005.

Niissä on merkintä "F" ja ne soveltuvat käytettäväksi palovaarallisissa olosuhteissa.

Kuvaus	katso sivun 3 kuva
--------	--------------------

Paineilmaletkulaiteen ABIL-R osat ovat:

- 1–2 Naamari, hengitysletku
- 3–5 Peruslaite
- 6–11 Paineilman syöttö

Naamarille voidaan käyttää Dräger-valikoiman eri hengityslitaintöjä, katso tilauslista.

Peruslaitteen osat ovat:

- 3 Vyö (vyötärölle kiinnitettävä vyö ja jako-osa)
- 4 Letku
- 5 tarvittaessa jakaja
- 6–11 Paineilman syöttö

Paineilman syöttöön normia EN 12 021 noudattaen on seuraavat vaihtoehdot:

- A** paineilmaletkusta paineilma-hienosuodattimen tai suodatinaseman (4, 5, 6, 7, 10) kautta,
- B** paineilmapullosta paineenalennusventtiiliin (4, 5, 8, 9) kautta,
- C** mobiilista paineilmalähteestä esim. Airpack, Quad Pack (4, 5, 11)

Vyötä kohden käytetään käyttötarkoituksesta riippuen:

ABIL-R-1

Laitteessa on tulo paineilman syöttöletkulle (enintään 50 m pitkä ja maksimissaan 2 letkun kanssa) ja lähtö hengitysletkun (ja naamarin) liitännälle. Sisäänrakennetun säätöventtiilin avulla ilmamäärä voidaan säätää rasituksen sopivaksi. **Säätöventtiili ei toimi sulkuventtiilinä**, sitä ei voida sulkea kokonaan.

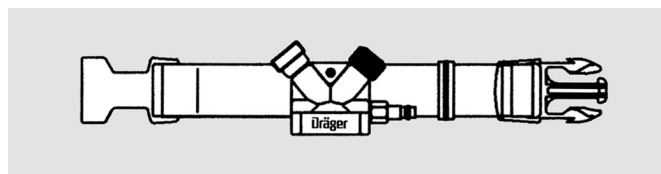

ABIL-R-2

Kuten ABIL-R-1, varustettuna lisäksi työlaitteen, esim. maalin ruiskutuspuoleen, liitännän lähdöllä. Tätä lähtöä ei saa käyttää: toisen paineilmahengityslaitteen liittämiseksi tai Y-kappaleen R 27 945 liittämiseksi.

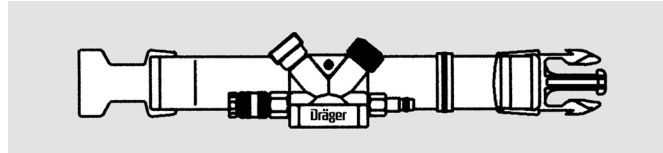

Jako-osaa voidaan kantaa vyötäröllä joko oikealla tai vasemmalla puolella. Vaihdettaessa käännä liitin.



OHJE

Ennen käyttöä on varmistettava, että ilmanlähde voi toimittaa suunnitellulle lukumäärälle käyttäjä riittävästi hengitysilmaa (katso syöttöyksiköiden GA).



VAROITUS

Tietyissä suuresti myrkyllisissä ilmakedissä riittävää suojaa ei ole olemassa.

Hengityssuojainlaite ei suojaa radioaktiiviselta säteilyltä.

Työntensiteetin ollessa erittäin korkea, paine kasvo-osassa voi olla negatiivinen sisäänhengitysilmanvirtauksen ollessa maksimissaan..

Jos ABIL-R:ää käytetään paikallisen liikuvan paineilmansyöttöyksikön kanssa, paikalla on oltava avustaja, joka informoi käyttäjää ja vaatii häntä lopettamaan työskentelyä, kun syöttöyksikön jäämpainevaroitusta on aktivoitunut.

Työnanatajan on varmistettava, että ABIL-R:n virransyöttöyksikön kytkeminen vahingossa johtojärjestelmiin, jotka johtavat muita kaasuja kuin hengitysilmaa, ei ole mahdollista.

Käyttö

Vaihtoehto A (syöttö kiinteästä hengitysilmaletkusta (rengasjohto)):

- 3 Kiinnitä vyö. Säädä pituutta, jos tarpeen.
- 4 Liitä paineilman syöttöletku (enimmäispituus 50 m) jako-osaan. Paina liitinpuolisikoja yhteen, kunnes ne lukkiutuvat.

Huomioita omaan turvallisuuteen:

Varmista liitoksen kestävyys letkusta vetämällä.

Tarkasta ennen jokaista käyttöä, että letkuliitin on ruuvattu tukevasti kiinni koteloon (älä käytä työkaluja).

- 10 Yhdistä paineilma-hienosuodatin tai suodatinasema paineilman syöttöletkuun.

- 5 Lisää tarvittaessa Y-kappale 2. laitteen syöttöä varten.
- 7 Liitä paineilmaletku (maksimi pituus 3 m) paineilma-hienosuodattimen tai suodatinaseman kanssa paikalliseen kiinteään hengitysilmaletkukon.
- Ota käyttöön paineilman syöttölaite (8 bar).
- 2 Liitä hengitysletku jako-osaan.
- 1 Laita naamari¹⁾ päälle ja yhdistä hengitysletkuun.
- 3 Säädä tarvittava ilmamäärä säätöventtiilin avulla.

Paineilmaletkulaite on käyttövalmis.

Käytä vain normin EN 12 021 mukaista hengitysilmaa. Laitteen käyttö lämpötiloissa < 0 °C on turvallista vain, jos on varmistettu, että käytettävä paineilma on myös vesipitoisuuden kannalta (< 50 mL/m³ paineeton ilma) normin EN 12 021 mukainen.

Vaihtoehto B (syöttö paineilmasäiliöstä):

Kuten vaihtoehdot A, tosin:

- 9 Liitä paineenalennusventtiili paineilmasäiliöön. Liitä käsin, älä käytä työkaluja. Liitä paineilman syöttöletku paineenalennusventtiiliin.
- 8 Avaa paineilmasäiliön venttiili ja lue painemittarin lukema. Käytä vain täysinäistä paineilmasäiliötä. Paineenalennusventtiiliin on oltava säädettyä 8 bariin. Jos jälkikäyttö on tarpeen: Liitä paineilmaletkulaite liitännään.
- Löysää vastamutteria. Säädä ohjearvo säätöruuvista ja kiristä sen jälkeen vastamutteri uudelleen.

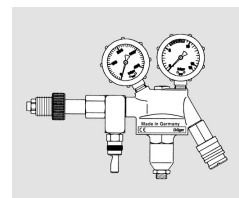

1) Noudata ko. käyttöohjeita.

Vaihtoehto C (syöttö mobiilista paineilmalähteestä):

- 3 kuten vaihtoehto A
4/11 kuten vaihtoehto A ja kun paineilman syöttöletku ei kuulu mobiiliin ilmanlähteen varusteisiin, yhdistä silloin sellainen mobiiliin ilmanlähteeseen
6 jää pois
5 kuten vaihtoehto A
7 jää pois
* aktivoi mobiili paineilmalähde
2 kuten vaihtoehto A
1 kuten vaihtoehto A

Käytön jälkeen

- Poistu vaara-alueelta.
- 1 Ota naamari pois päältä¹⁾.
- 7 Irrota paineilman syöttöletku:
Paina molempia liittipuoliskoja lujasti toisiinsa ja vedä samalla ulkoholkkia takaisin, liittinten lukitus vapautuu. Laita suojukset paikoilleen.
- 3 Avaa vyö.
- Siirrä laitteet syrjään ja katkaise paineilman syöttö.

Huolto ja kunnossapito

Katso "Huoltovälit".

Puhdista, desinfioi ja kuivaa naamari.

Hengitysletku:

Puhdistus: puhdista jokaisen käyttökerran jälkeen. Älä käytä liuotusaineita kuten asetonia, alkoholia tms. Käytä lämmintä vettä, jossa on yleispuhdistusainetta Sekusept Cleaner²⁾, ja puhdista rievulla. Annetaan kuivua huoneilmassa.

Toiminnan ja tiiviiden tarkistus

- Kokoa paineilmaletkulaite kohdan "Käyttö" ohjeiden mukaisesti. Ilman naamaria ja hengitysletkua.
- Ota paineilmaletkulaite käyttöön ja tarkista, että käyttöpaine on ohjeiden mukainen (7... 10 bar). Säädä painetta tarpeen vaatiessa.
- Liitokset ja ruuviliitokset täytyy käyttöpaineessa sivellä saippuavedellä, kuplintaa ei saa muodostua. Jos kuplia muodostuu, letku on ehdottomasti tiivistettävä.
- Toimintatarkastus:
Ylijäämäventtiili on integroitu hengitysletkuun, joka yhdistää ABIL-R1/ ABIL-R2:den puoli- tai kokonaamariin. Sulje säätöventtiili ja tuki ylijäämäventtiili. Havaittavissa tulee olla vähäinen ilmatilavuusvirtaus.
Avaa säätöventtiili kokonaan. Havaittavissa tulee olla suuri ilmatilavuusvirtaus.

Säilytys

Säilytä kaikkia osia vääntymättöminä kuivassa, viileässä ja pölyttömässä paikassa. Suojaa suoralta valolta ja lämmöltä. Noudata standardin SFS-ISO 2230 sisältämiä kumituotteiden säilytystä, huoltoa ja puhdistusta koskevia ohjeita.

Tekniset tiedot

Paineilmaletku	Pituus enintään 3 m
Paineilman syöttöletku	Pituus enintään 50 m antistaattinen, lämmönkestävä
Hengitysilma	Normin EN 12 021 mukainen. Älä käytä happea tai hapella rikastettua ilmaa.
Käyttöpaine	7 ... 10 bar
Käyttölämpötila	-10 °C ... 60 °C, katso myös kohta "Käyttö"
Ilman tilavuusvirtaus	
min.	300 litraa minuutissa
maks.	1.000 litraa minuutissa

Vianmääritys

Vika	Syy	Korjaus
Haju- ja makuhaitat	Hengitysilma ei vastaa normia EN 12 021	Tarkista kaikki suodattimet, uusi tarpeen vaatiessa
Ei ilmaa	Pulloventtiili suljettu	Avaa pulloventtiili
	Liittimet eivät ole kiinni	Tarkista liittimet
	Letku taittunut	Tarkista letkut
Liian pieni ilmamäärä	Säätöventtiili ei ole tarpeeksi auki	Avaa säätöventtiiliä lisää
	Liian alhainen käyttöpaine	Säädä käyttöpainetta
	Liian pitkä letku	Tarkista letkun pituus
	Likainen suodatin	Vaihda suodatin
Liian suuri ilmamäärä	Säätöventtiili liikaa auki	Sulje säätöventtiiliä
	Liian korkea käyttöpaine	Säädä käyttöpainetta

Huoltovälit

Laitteen osa	Suoritettavat toimenpiteet	Ennen jokaista käyttökertaa	Jokaisen käyttökerran jälkeen	Puolivuosittain	Vuosittain	6 vuoden välein
Naamari ¹⁾ ja hengitysletku	Puhdistus, desinfiointi, kuivaus		X			
Kytkenät	Tarkasta pistokytkenät tarkkuustulkin avulla kulumien varalta Tarkasta kytkentöjen toimivuus	X		X		
Paineilmaletkulaite kokonaisuudessaan	Puhdistus ulkoa Ilmahuuhtelu sisältä Toiminnan ja tiiviiden tarkistus	X	X	X	X	
Paineilmasäiliö	Täyttö Täyttöpaineen tarkistus Asiantuntijatarkistus	X	X			X ²⁾
Paineenalennusventtiili	Korkeapaineen tiivisterenkaan vaihto Peruskunnostus				X ³⁾	X ³⁾
Paineilman hienosuodatin	Suodatinpanoksen vaihto	X ³⁾		X		

1) Noudata ko. käyttöohjeita.

2) Esim. Dräger-huollon suorittama

3) Vain öljyn hajuhaittojen yhteydessä

1) Noudata ko. käyttöohjeita.

2) Henkel-Ecolab, D-40589 Düsseldorf
Noudata ko. käyttöohjeita.

Tilauslista

Nimike ja kuvaus	Tilausno
Puolinaamarit	
X-plore 4740 MLSi RA*	R 55 874
Kokonaamarit	
Panorama Nova EPDM-PC-RA*	R 52 850
FPS 7000 RA-EPDM-M2-PC-CR*	R 56 310
X-plore 6300-EPDM-PMMA-RA-K/bl*	R 55 800
X-plore 6530-EPDM--PC-CR*	R 1525
*Muita hengityslaitteita pyydetäessä	
Hengitysetku	R 54 910
Vyö	
ABIL-R-1	AL 01 265
ABIL-R-1	AL 01 266
Syöttöön kiinteästä hengitysilmaverkosta (rengasjohto):	
Liitäntä-setti (3/4)	AL01233
Suodatinasema AF 1400	SR 05 104
Paineilman hienosuodatin	R 27 944
Paineilman hienosuodattimen panos	CH 106
Jako-osa	R 27 945
Paineilman syöttöletku	
5 m	AL 01 260
10 m	AL 01 261
20 m	AL 01 262
45 m	AL 01 263
Paineilmasäiliöstä tapahtuvaa syöttöä varten:	
Paineilmasäiliö 50 litraa/200 baria	B 02 860
Paineenalennusventtiili 300 bar	3357357
Air Pack ja Quad Pack	Pyydetäessä
Tarkistusvälineet	
Tarkkuustulkki	Pyydetäessä

ABIL-R

Basınçlı hava hortumlu cihaz serisi Kullanma talimatları

Emniyetiniz için

Kullanma talimatlarına uyunuz: Cihazda yapılacak her iş için, bu kullanma talimatlarının çok iyi bilinmesi ve öngörülmüş olan kurallara uyulması gerekir. Cihaz sadece tarif edilen kullanım saha ve amacı içindir.

Bakım ve tamirat: Bakım ve onarım için sadece orijinal Dräger parçaları kullanınız. "Bakım aralıkları" bölümünü nazari dikkate alınız. Bir bakım, onarım ve servis sözleşmesi için Dräger Servisine başvurmanızı tavsiye ederiz.

Fonksiyon ve arızaların sorumluluğu: Eğer maskenin bakım veya tamiri Dräger Servisinden olmayan kişilerce gerektiği şekilde veya doğru yapılmazsa veya maske öngörülen şekilde ve kullanılması gerektiği alanda kullanılmazsa, cihaz fonksiyonları ile ilgili sorumluluk kesinlikle sahibine veya kullanan kişiye aittir. Yukarıda bildirilen bilgi ve talimatlara uyulmadığı için meydana gelen arıza ve hasarlar için, Dräger sorumluluk kabul etmez. Dräger 'nin satış ve sevki şartları ile ilgili garanti ve mesuliyet üstlenme şartları, burada bildirilen talimat ve ek bilgilerden dolayı daha başka bir anlam kazanmaz.

Dräger Safety AG & Co. KGaA

Kullanım amacı

Bu kullanma talimatları, aşağıda sıralanmış bulunan ana cihaz modelleri için geçerlidir:

Yarım maskeli ABIL-R yapılandırılmaları özel cihaz sınıfı 2B'ye uygundur. Tam maskeli ABIL-R yapılandırılmaları özel cihaz sınıfı 4B'ye uygundur. ABIL-R serisine ait basınçlı hava hortumlu cihazlarımız iş yerlerinde, sanayii alanında ve tarım alanında kullanılmak üzere tasarlanmıştır. Solunum organları zararlı maddelerin etkilerine karşı korunur. Cihazlar EN 14594:2005 uyarınca kontrol edilmiştir. Cihazlar "F" ile işaretlenmiş olup, yanıcı ortamında kullanılabilirler.

Cihaz hakkında açıklamalar	bkz. resim sayfa 3
----------------------------	--------------------

Basınçlı hava hortumlu cihaz ABIL-R şu ünitelerden ibarettir:

- 1-2 Maske, solunum hortumu
- 3-5 Ana cihaz
- 6-11 Basınçlı hava beslemesi

Maske ve akciğer otomati için Dräger programındaki çeşitli cihazlar kullanılabilir, bkz. Sipariş listesi.

Ana cihaz şu ünitelerden ibarettir:

- 3 Kemer ünitesi (dağıtıcı vücut kemeri)
- 4 Hortum
- 5 gerek. dağıtıcı
- 6-11 Basınçlı hava beslemesi

Basınçlı hava için geçerli EN 12 021 Avrupa standartına istinaden, basınçlı hava beslemesi için şu alternatifler vardır:

- A basınçlı hava ağından bir basınçlı hava filtresi veya filtre ünitesi üzerinden (4, 5, 6, 7, 10),
- B basınç düşürme elemanı (presostat) üzerinden basınçlı hava tüpünden (4, 5, 8, 9),
- C mobil bir basınçlı hava kaynağından, örn. Airpack, Quad Pack (4, 5, 11).

Kayış ünitesi için kullanım amacına göre kullanılanlar:

ABIL-R-1

Basınçlı hava giriş hortumu (maksimum 50 m uzunlukta ve maksimum 2 hortum ile) için bir giriş ve solunum hortumu (ve maske) bağlantısı için bir çıkışa sahiptir.

Entegre edilmiş bir ayar ventili üzerinden, hava miktarı ihtiyaca (yüklenmeye) göre ayarlanabilir. **Ayar ventili, kesme veya kapama vanası işlevini yapmaz**, çünkü tam olarak kapatılamaz.

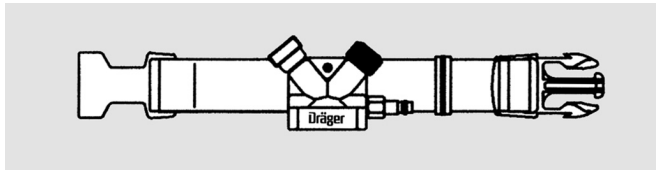

ABIL-R-2

ABIL-R-1 gibidir, ancak bu cihaz, ikinci bir cihazın (örn. boya tabancası) bağlanması için ek bir çıkışa sahiptir. Bu ikinci çıkış asla ikinci bir akciğer otomatının bağlanması için veya R 27 945 Y parçasının bağlanması için kullanılmamalıdır.

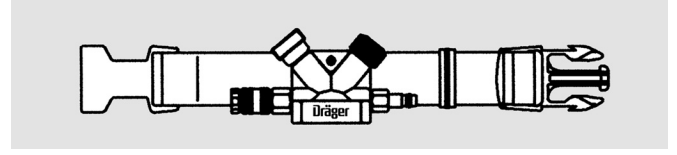

Dağıtıcı, belin sağında veya solunda taşınabilir. Soldan sağa veya sağdan sola değiştirme durumunda, klip de çevrilmelidir.



NOT

Kullanımdan önce, hava kaynağının planlı kullanıcı sayısını yeterli derecede solunum havası ile besleyebileceğinden emin olunmalıdır (bkz. besleme ünitelerinin GA).



UYARI

Bazı yüksek toksik atmosferlerde uygun bir koruma sunulmamıştır.

Solunum koruma cihazı, radyoaktif ışınlar karşı korumaz.

Çok yüksek çalışma yoğunluğunda solunum bağlantısındaki basınç maks. soluma havası akışında negatif olabilir.

Seyyar basınçlı hava besleme ünitesi ABIL-R kullanımında, besleme ünitesinin artık basınç uyarısı etkinleştirildiğinde kullanıcıları bilgilendiren ve faaliyeti durdurma uyarısı veren bir yardımcı sunulmalıdır.

İşletmeci, ABIL-R hava besleme ünitesinin başka gazları solunum havası olarak ileten bağlantı sistemlerine yanlışlıkla bağlanmamasını sağlamalıdır.

Kullanımı

Alternatif A (Bulunulana mekana sabit bağlı solunum havası şebekesinden besleme (kapalı devre hat)):

- 3 Kemer ünitesini takınız. Gerekirse belinize göre ayarlayınız.
- 4 Basınçlı hava besleme hortumunu (azami uzunluk 50 m) dağıtıcıya bağlayınız.
Kuplaj yarım ünitelerini iyice oturuncaya kadar birbirlerine bastırınız.

Kendi güvenliğiniz için bilgiler:

Hortumdan çekerek, bağlantının güvenilirliği kontrol edilmelidir.

Gövdeye giden hortum bağlantısının sıkıca vidalanmış olduğunu her kullanımdan önce kontrol ediniz (kontrol için herhangi bir alet kullanmayınız).

- 10 Basınçlı hava ince filtresini veya filtre ünitesini basınçlı hava besleme hortumuna bağlayınız.
- 5 Gerektiğinde ikinci bir cihazın beslemesini sağlamak için Y parçasını takınız.
- 7 Basınçlı hava hortumunu (maksimum uzunluk 3 m) basınçlı hava ince filtresine veya filtre ünitesine ve sabit solunum havası ağına bağlayınız.
 - Basınçlı hava besleme sistemini çalıştırınız (8 bar).
 - 2 Solunum hortumunu dağıtıcıya bağlayınız.
 - 1 Maskeyi¹⁾ takınız ve solunum hortumuna bağlayınız.
 - 3 İhtiyaç duyulan hava miktarını ayar ventili ile ayarlayınız.

Basınçlı hava hortumlu cihazı kullanıma hazırdır.

Yalnızca EN 12 021'e uygun solunum havası kullanınız. Cihazın eksi derecelerde (< 0 °C) kullanılması ancak, kullanılan solunum havasının su oranı (< 50 mL/m³ basınçsız hava) bakımından da EN 12 021'e uygun olduğu kesinlikle sağlanabiliyorsa herhangi bir tehlike söz konusu olmadan mümkündür

Alternatif B (basınçlı hava tüpünden besleme).

Alternatif A'de olduğu gibidir, ancak:

- 9 Basınç azaltıcıyı basınçlı hava tüpüne bağlayınız.
Bağlantıyı elinizle yapınız, alet kullanmayınız.
Basınçlı hava besleme hortumunu basınç azaltıcısına bağlayınız.
- 8 Basınçlı hava tüpünün ventili açınız ve manometreyi okuyunuz.
Sadece doldurulmuş basınçlı hava tüpleri kullanınız. Basınç azaltıcı 8 bar'a ayarlanmış olmalıdır.
Eğer yeni ayarlamagerekliyorsa:
 - Basınçlı hava ile çalışan hortumlu cihazı geçmeli kuplaja bağlayınız.

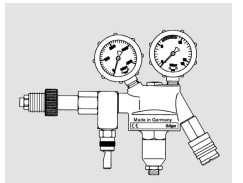

1) İlgili kullanma talimatlarına dikkat ediniz.

- Kontra somunu gevşetiniz, itibari değeri ayar vidası ile ayarlayınız ve ardından kontra somunu tekrar iyice sıkınız.

Alternatif C (mobil basınçlı hava kaynağından besleme):

- 3 altern. A gibi
- 4/11 altern. A gibi ve basınçlı hava besleme hortumu mobil hava kaynağının bir parçası değilse bunu mob. hava kaynağına bağlayınız
- 6 iptal
- 5 altern. A gibi
- 7 iptal
- * mobil basınçlı hava kaynağını etkinleştiriniz
- 2 altern. A gibi
- 1 altern. A gibi

Kullanımdan sonra

- Tehlike ortamını terk ediniz.
- 1 Maskeyi çıkarınız¹⁾.
- 7 Basınçlı hava besleme hortumunun sökünü: Her iki kuplaj yarısını sıkıca birbirlerine bastırınız ve aynı anda dış kovanı geriye çekiniz. Kuplaj ayrılacaktır. Koruyucu kapakları yerlerine takınız.
- 3 Vücut kemerini açınız.
- Cihazları yerlerine bırakınız ve basınçlı hava beslemesini kesiniz.

Bakım ve muhafaza

Bkz. "Bakım ve onarım aralıkları".

Maskeyi temizleyiniz, dezenfekte ediniz ve kurutunuz.

Solunum hortumu için:

Temizlenmesi: Her kullanımdan sonra temizleyiniz. Aseton, alkol gibi çözücü maddeleri temizlik için kullanmayınız. Ilık su ve umumi (üniversal) temizleyici Sekusept Cleaner²⁾ ile ve bir bez ile temizleyiniz. Sonra odadaki havada kurutunuz.

Fonksiyon ve sızdırmazlık kontrolü

- Basınçlı hava solunum cihazını "Kullanımı" bölümünde tarif edildiği gibi monte ediniz; maske ve akciğer otomati hariç.
- Basınçlı hava besleme sistemini çalıştırınız ve işletme basıncını (itibari değer 7-10 bar) kontrol ediniz, gerekirse yeniden ayarlayınız.
- Normal bağlantılara ve vida dişli bağlantılara, işletme basıncında fırça ile sabunlu su sürülmelidir. Hava kabarcıkları oluşmamalıdır. Gerekirse sızdırmazlık sağlanmalıdır.
- Fonksiyon kontrolü:
Artık valfi, ABIL-R1/ ABIL-R2'yi yarım veya tam maskeye bağlayan solunum hortumuna entegre edilmiştir.
Ayar valfini kapatınız ve artık valfini sızdırmaz hale getiriniz. Düşük bir hava hacmi akışı hissedilmelidir.
Ayar valfini tamamen açınız. Büyük bir hava hacmi akışı hissedilmelidir.

Depolama

Tüm parçaları düzgün biçimde ve deformasyona uğramayacak şekilde, kuru, serin ve tozsuz bir ortamda muhafaza ediniz. Doğrudan etki eden sıcaklıktan ve gün ışığından koruyunuz.

ISO 2230'u ve plastik ürünlerin depolamasına, bakımına ve temizlenmesine yönelik ulusal yönetmelikleri dikkate alınız.

Teknik bilgiler

Basınçlı hava hortumu	azami uzunluk 3 m
Basınçlı hava besleme hortumu	azami uzunluk 50 m, antistatik, sıcaklığa dayanıklı
Solunum havası	EN 12 021'e uygun. Saf oksijen veya oksijen oranı yükseltilmiş hava kullanmayınız
İşletme basıncı	7 - 10 bar
İşletme ortamı ısısı	-10 °C ila 60 °C, bkz. "Kullanımı"
Hacimsel hava va debisi	
asgari	dakikada 300 litre
azami	dakikada 1000 litre

Arıza yardımı

Hata	Sebebi	Giderilmesi
Koku ve tad almanın etkilenmesi	solunum havası EN 12 021'e uygun değil	tüm filtreleri kontrol ediniz,gerekirse yenileyiniz
Hava yok	Tüp vanası bağlı kuplajlar kilitleli değil hortum sıkışmış	Tüp vanasını açınız kuplajları kontrol ediniz hortumları kontrol ediniz
Hava miktarı çok az	ayar ventili kısılmış işletme basıncı çok düşük hortum çok uzun filtre pislenmiş	ayar ventilini daha fazla açınız işletme basıncını ayarlayınız hortum uzunluğunu kontrol ediniz filtreyi değiştiriniz
Hava miktarı çok fazla	ayar ventili çok açık işletme basıncı çok yüksek	ayar ventilini kısınız işletme basıncını ayarlayınız

Bakım ve onarım aralıkları

Cihaz parçası	Yapılması gereken işler	her kullanımdan önce	her kullanımdan sonra	6 ayda bir	senede bir	her 6 yılda bir
Maske ¹⁾ ve solunum hortumu	temizleme, dezenfekte etme, kurutma		X			
Kuplajlar	geçmeli kuplajlarda, kontrol mastarı ile aşınma kontrolü yapılmalıdır kuplajların rahat çalışıyor olduğu kontrol edilmelidir	X		X		
Basınçlı hava hortumlu cihazı komple	dıştan temizleme iç kısmı hava püskürterek fonksiyon ve sızdırmazlık kontrolü	X	X	X	X	
Basınçlı hava tüpü	doldurma dolum basıncının kontrolü bilirkişi tarafından kontrol	X	X			X ²⁾
Basınç azaltıcısı	yüksek basınç contalarının değiştirilmesi genel bir bakımda tabi tutma				X ³⁾	X ³⁾
Basınçlı hava hassas (ince) filtresi	filtre kartuşunun değiştirilmesi	X ³⁾	X			

1) İlgili kullanma kılavuzuna dikkat ediniz.

2) Örn. Dräger Safety üzerinden.

3) Sadece yağ kokusu olduğunda.

1) İlgili kullanma kılavuzuna dikkat ediniz.

2) Ecolab, D-40589 Düsseldorf
İlgili kullanma kılavuzuna dikkat ediniz.

Sipariş listesi

Tanım ve açıklama	Sipariş no.
Yarım maskeler	
X-plore 4740 ML Si RA*	R 55 874
Tam maskeler	
Panorama Nova EPDM-PC-RA*	R 52 850
FPS 7000 RA-EPDM-M2-PC-CR*	R 56 310
X-plore 6300-EPDM-PMMA-RA-K/bl*	R 55 800
X-plore 6530-EPDM--PC-CR*	R 1525
*diğer solunum bağlantıları, istek üzerine bildirilir	
Solunum hortumu	R 54 910
Kemer ünitesi	
ABIL-R-1	AL 01 265
ABIL-R-2	AL 01 266
Bulunulana mekana sabit bağlı solunum havası şebekesinden besleme (kapalı devre hat):	
Bağlantı seti (3/4)	AL 01 233
Filtre istasyonu AF 1400	SR 05 104
Basınçlı hava hassas (ince) filtresi	R 27 944
Basınçlı hava hassas (ince) filtre kartuşu	CH 106
Dağıtıcı parça	R 27 945
Basınçlı hava besleme hortumu	
5 m	AL 01 260
10 m	AL 01 261
20 m	AL 01 262
45 m	AL 01 263
Basınçlı hava tüpünden besleme sağlamak için:	
Basınçlı hava tüpü 50 litre/200 bar	B 02 860
Basınç azaltıcı 300 bar	R 54 620
Air Pack ve Quad Pack	istek üzerine bildirilir
Kontrol aksesuarı	
Kontrol mastarı	istek üzerine bildirilir

ABIL-R

Σειρά συσκευών τροφοδοσίας πεπιεσμένου αέρα Οδηγίες χρήσης

Για την ασφάλειά σας

Τήρηση των οδηγιών χρήσης: Η χρήση της συσκευής προϋποθέτει γνώση και πιστή τήρηση αυτών των οδηγιών χρήσης. Η συσκευή αυτή προορίζεται μόνο για την περιγραφόμενη χρήση.

Συντήρηση: Για σέρβις και επισκευές συνιστούμε να υπογράψετε ένα συμβόλαιο συντήρησης με την ίδια την Dräger Safety, η οποία και θα είναι υπεύθυνη για τη διενέργεια αυτών.

Για τη συντήρηση και τη διενέργεια επισκευών χρησιμοποιείτε μόνο αυθεντικά ανταλλακτικά της Dräger.

Ευθύνη για τη σωστή λειτουργία ή βλάβες: Η ευθύνη για τη λειτουργία της στολής προστασίας από χημικά μεταβιβάζεται αποκλειστικά στον ιδιοκτήτη ή στον χρήστη σε περίπτωση που η στολή υποβληθεί σε ακατάλληλο σέρβις ή επισκευή από άτομα που δεν ανήκουν στο προσωπικό της Dräger Safety, καθώς και αν η στολή χρησιμοποιηθεί με τρόπο που δεν ανταποκρίνεται στην προοριζόμενη χρήση. Η Dräger Safety δεν αναλαμβάνει καμία ευθύνη για ζημιές που οφείλονται σε μη τήρηση των παραπάνω οδηγιών. Οι προϋποθέσεις εγγύησης και ευθύνης των όρων πώλησης και παράδοσης από την Dräger Safety δεν τροποποιούνται από τις παραπάνω συστάσεις.

Dräger Safety AG & Co. KGaA

Σκοπός χρήσης

Οι παρούσες οδηγίες χρήσης ισχύουν για τα παρακάτω μοντέλα των βασικών συσκευών:

Οι διαμορφώσεις της συσκευής ABIL-R με μάσκες ημίσειας προσώπου ανταποκρίνονται στην ειδική κατηγορία εξοπλισμού 2B.

Οι διαμορφώσεις της συσκευής ABIL-R με μάσκες ολόκληρου προσώπου ανταποκρίνονται στην ειδική κατηγορία εξοπλισμού 4B.

Οι συσκευές τροφοδοσίας πεπιεσμένου αέρα ABIL-R προορίζονται για χρήση στη βιοτεχνία και στη γεωργία. Σκοπός τους είναι η προστασία των αναπνευστικών οργάνων από βλαβερές ουσίες. Οι συσκευές έχουν ελεγχθεί σύμφωνα με το πρότυπο EN 14594:2005.

Οι συσκευές φέρουν την ένδειξη «F» και είναι κατάλληλες για χρήση σε καύσιμα μείγματα αερίων.

Περιγραφή	Βλέπε εικόνα στη σελίδα 3
-----------	---------------------------

Η συσκευή τροφοδοσίας πεπιεσμένου αέρα ABIL-R αποτελείται από

1–2 μάσκα προσώπου, σωλήνα αναπνοής

3–5 βασική συσκευή

6–11 παροχή πεπιεσμένου αέρα

Ως μάσκα προσώπου μπορούν να χρησιμοποιηθούν διάφορες αναπνευστικές συσκευές από το πρόγραμμα προϊόντων της Dräger, βλέπε τον κατάλογο παραγγελίας.

Η βασική συσκευή αποτελείται από:

3 μονάδα αορτήρα (ζώνη με διανομέα)

4 εύκαμπτο σωλήνα

5 ενδεχ. διανομέα

6–11 παροχή πεπιεσμένου αέρα

Για την τροφοδοσία με πεπιεσμένο αέρα, σύμφωνα με το πρότυπο EN 12 021 για πεπιεσμένο αέρα, υπάρχουν οι ακόλουθες εναλλακτικές λύσεις:

A από δίκτυο πεπιεσμένου αέρα, μέσω φίλτρου πεπιεσμένου αέρα ή το σταθμό φίλτρου (**4, 5, 6, 7, 10**),

B από κύλινδρο πεπιεσμένου αέρα, μέσω μειωτήρα πίεσης (**4, 5, 8, 9**),

C από κινητή πηγή πεπιεσμένου αέρα, π.χ. Airpack, Quad Pack (**4, 5, 11**)

Ως μονάδα αορτήρα χρησιμοποιείται, ανάλογα με τον σκοπό χρήσης:

ABIL-R-1

Διαθέτει είσοδο για τον σωλήνα παροχής πεπιεσμένου αέρα (μέγιστο μήκος 50 m και με μέγιστο αριθμό εύκαμπτων σωλήνων: 2) και έξοδο για τη σύνδεση αναπνευστικού σωλήνα (και μάσκας ολόκληρου προσώπου).

Η ποσότητα του αέρα μπορεί να ρυθμιστεί με την ενσωματωμένη ρυθμιστική βαλβίδα. Η ρυθμιστική βαλβίδα δεν πρέπει να χρησιμοποιείται ως βαλβίδα διακοπής, γιατί δεν κλείνει εντελώς.

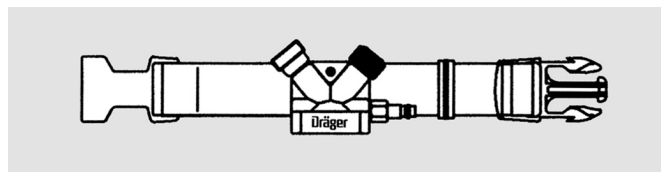

ABIL-R-2

Όπως το μοντέλο ABIL-R-1, αλλά με μια επιπλέον έξοδο για τη σύνδεση εργαλείων, π.χ. πιστολέτου βαφής. Η έξοδος αυτή δεν επιτρέπεται να χρησιμοποιείται

για τη σύνδεση δεύτερου τεχνητού πνεύμονα ή

για τη σύνδεση του διακλαδωτήρα R 27 945.

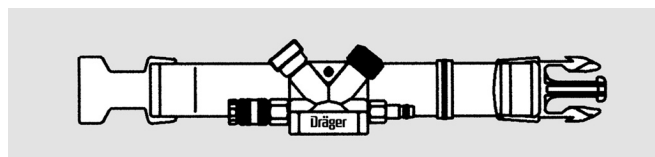

Ο διανομέας μπορεί να μεταφέρεται αριστερά ή δεξιά στη μέση του σώματος. Περιστρέψτε τον συνδετήρα κατά την αλλαγή πλευράς.



ΕΠΙΣΗΜΑΝΣΗ

Πριν από τη χρήση πρέπει να εξασφαλιστεί η δυνατότητα της πηγής αέρα να τροφοδοτήσει επαρκώς τον προβλεπόμενο αριθμό χρηστών με εισπνεόμενο αέρα (βλέπε οδηγίες χρήσης των μονάδων τροφοδοσίας).



ΠΡΟΕΙΔΟΠΟΙΗΣΗ

Σε συγκεκριμένες, ιδιαίτερα τοξικές ατμόσφαιρες η επαρκής προστασία δεν είναι δεδομένη.

Η αναπνευστική συσκευή δεν προστατεύει από ραδιενεργή ακτινοβολία.

Σε συνθήκες ιδιαίτερα εντατικής εργασίας, ενδέχεται η πίεση μέσα στην προσωπίδα, σε μέγιστη ροή εισπνεόμενου αέρα, να μετατραπεί σε αρνητική.

Κατά τη χρήση της συσκευής ABIL-R με κινητή μονάδα τροφοδοσίας πεπιεσμένου αέρα, απαιτείται να οριστεί ένας βοηθός, ο οποίος θα ενημερώνει τους χρήστες και θα τους προτρέψει στον τερματισμό των εργασιών τους, μόλις ενεργοποιηθεί η προειδοποίηση υπολειπόμενης πίεσης στη μονάδα τροφοδοσίας.

Ο υπεύθυνος λειτουργίας πρέπει να εξασφαλίσει, ότι αποκλείεται να συνδεθεί κατά λάθος η μονάδα παροχής αέρα της συσκευής ABIL-R με κάποιο άλλο σύστημα παροχής αέρα, το οποίο παρέχει άλλο είδους αέρια από ό, τι εισπνεόμενο αέρα.

Χρήση

Σύστημα A (Τροφοδοσία από σταθερό δίκτυο πεπιεσμένου αέρα (κυκλικό αγωγό)):

- 3 Φορέστε τον αορτήρα. Εάν χρειάζεται: ρυθμίστε το μήκος.
- 4 Συνδέστε τον σωλήνα παροχής πεπιεσμένου αέρα (μέγιστο μήκος 50 m) στον διανομέα:
Συμπίεστε τα δύο μισά του συνδέσμου μέχρι να κουμπώσουν.

Υπόδειξη για την ασφάλειά σας:

Ελέγξτε τη σύνδεση τραβώντας τον σωλήνα.

Πριν από κάθε χρήση, να βεβαιώνετε ότι ο σωλήνας είναι καλά βιδωμένος στο περίβλημα (μη χρησιμοποιείτε εργαλεία).

- 10 Συνδέστε το φίλτρο πεπιεσμένου αέρα ή το σταθμό φίλτρου στον σωλήνα παροχής πεπιεσμένου αέρα.
- 5 Ενδεχομένως, προσαρμόστε τον διακλαδωτήρα για την τροφοδοσία δεύτερης συσκευής.
- 7 Συνδέστε τον σωλήνα πεπιεσμένου αέρα (μέγιστο μήκος 3 m) στο φίλτρο πεπιεσμένου αέρα ή στο σταθμό φίλτρου και στο σταθερό δίκτυο εισπνεόμενου αέρα.
- Θέστε σε λειτουργία την εγκατάσταση παροχής πεπιεσμένου αέρα (8 bar).
- 2 Συνδέστε τον αναπνευστικό σωλήνα στον διανομέα.
- 1 Φορέστε τη μάσκα προσώπου¹⁾ και συνδέστε τη στον αναπνευστικό σωλήνα.
- 3 Ρυθμίστε την απαιτούμενη ποσότητα αέρα με τη ρυθμιστική βαλβίδα.

Η συσκευή τροφοδοσίας είναι τώρα έτοιμη για χρήση.

Χρησιμοποιείτε μόνο αέρα σύμφωνα με το πρότυπο EN 12 021. Χρήση της συσκευής σε θερμοκρασίες < 0 °C χωρίς κινδύνους είναι δυνατή μόνο εφόσον έχει επιβεβαιωθεί ότι ο χρησιμοποιούμενος πεπιεσμένος αέρας, σε ό,τι αφορά την περιεκτικότητα σε νερό, ικανοποιεί το πρότυπο EN 12 021 (< 50 mL ανά m³ εκτονωμένου αέρα).

1) Τηρείτε τις σχετικές οδηγίες χρήσης.

Σύστημα Β (Τροφοδοσία από κύλινδρο πεπιεσμένου αέρα):

Όπως το σύστημα Α, αλλά με τις εξής διαφορές:

- 9 Προσαρμόστε τον μειωτήρα πίεσης στον κύλινδρο πεπιεσμένου αέρα. Συνδέστε τον μειωτήρα με το χέρι, χωρίς εργαλεία. Συνδέστε τον σωλήνα παροχής πεπιεσμένου αέρα στον μειωτήρα πίεσης.
- 8 Ανοίξτε τη βαλβίδα του κυλίνδρου πεπιεσμένου αέρα και ελέγξτε την ένδειξη του μανόμετρου. Χρησιμοποιείτε μόνο γεμάτους κυλίνδρους πεπιεσμένου αέρα. Ο μειωτήρας πίεσης πρέπει να είναι ρυθμισμένος στα 8 bar. Εάν χρειάζεται διόρθωση:
 - Συνδέστε τη συσκευή πεπιεσμένου αέρα στον βυσματικό σύνδεσμο.
 - Ξεσφίξτε το κοντραπαξιμάδι, ρυθμίστε την επιθυμητή τιμή με τη ρυθμιστική βίδα και σφίξτε πάλι το κοντραπαξιμάδι.

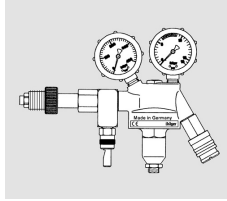

Εναλλακτική Γ (Παροχή από κινητή πηγή πεπιεσμένου αέρα):

- 3 βλέπε εναλλακτική Α
- 4/11 βλέπε εναλλακτική Α και όταν ο εύκαμπτος σωλήνας παροχής πεπιεσμένου αέρα δεν αποτελεί μέρος της κινητής πηγής αέρα, τότε συνδέστε τον με την κινητή πηγή αέρα
- 6 δεν εφαρμόζεται
- 5 βλέπε εναλλακτική Α
- 7 δεν εφαρμόζεται
- * ενεργοποιήστε την κινητή πηγή πεπιεσμένου αέρα
- 2 βλέπε εναλλακτική Α
- 1 βλέπε εναλλακτική Α

Μετά τη χρήση

- Εγκαταλείψτε την περιοχή κινδύνου.
- 1 Βγάλτε τη μάσκα ολόκληρου προσώπου¹⁾.
- 4 Αποσυνδέστε τον σωλήνα παροχής πεπιεσμένου αέρα. Συμπιέστε τα δύο μισά του συνδέσμου και τραβήξτε ταυτόχρονα το εξωτερικό περιβλήμα προς τα πίσω, ώστε να ξεκουμπώσει ο σύνδεσμος. Τοποθετήστε το προστατευτικό κάλυμμα.
- 3 Ανοίξτε τον αορτήρα.
- Κατεβάστε τη συσκευή και κλείστε την παροχή πεπιεσμένου αέρα.

Συντήρηση και περιποίηση

Βλέπε την παράγραφο «Διαστήματα συντήρησης». Καθαρίστε, απολυμάνετε και στεγνώστε τη μάσκα προσώπου. Για τον αναπνευστικό σωλήνα:

Καθάρισμα: Καθαρίζετε τον σωλήνα μετά από κάθε χρήση. Μη χρησιμοποιείτε διαλυτικά όπως ακετόνη, οινόπνευμα κ.λπ. Καθαρίστε τον σωλήνα με χλιαρό νερό στο οποίο έχετε προσθέσει καθαριστικό γενικής χρήσης Sekusept Cleaner²⁾ χρησιμοποιώντας ένα πανί. Στη συνέχεια στέγνωμα στη θερμοκρασία περιβάλλοντος.

Έλεγχος λειτουργίας και στεγανότητας

- Συναρμολογήστε την αναπνευστική συσκευή πεπιεσμένου αέρα όπως περιγράφεται στην παράγραφο «Χρήση», χωρίς τη μάσκα προσώπου και τον αναπνευστικό σωλήνα.
- Θέστε σε λειτουργία το σύστημα παροχής πεπιεσμένου αέρα και ελέγξτε την πίεση λειτουργίας (πρέπει να είναι 7 - 10 bar). Εάν χρειάζεται, ρυθμίστε την πίεση.
- Αλείψτε τους συνδέσμους και τις βιδωτές συνδέσεις υπό πίεση λειτουργίας με σαπουνόνερο. Δεν επιτρέπεται να σχηματίζονται φυσαλίδες. Στεγανοποιήστε αν χρειάζεται.
- Έλεγχος λειτουργίας:
Η βαλβίδα πλεονασμού είναι ενσωματωμένη στον εύκαμπο σωλήνα αναπνοής, ο οποίος συνδέει τις συσκευές ABIL-R1/ ABIL-R2 με τη μάσκα ημίσειας ή ολόκληρου προσώπου. Κλείστε τη βαλβίδα ρύθμισης και στεγανοποιήστε τη βαλβίδα πλεονασμού. Πρέπει να είναι αισθητή μία μηδαμινή ροή όγκου αέρα. Ανοίξτε εντελώς τη βαλβίδα ρύθμισης. Πρέπει να είναι αισθητή μία μεγάλη ροή όγκου αέρα.

Αποθήκευση

Φυλάσσετε όλα τα μέρη της συσκευής χωρίς παραμόρφωση σε μέρος στεγνό και δροσερό χωρίς σκόνη. Προστατέψτε το από την άμεση φωτεινή και θερμική ακτινοβολία. Λάβετε υπόψη σας το ISO 2230 και τις εθνικές οδηγίες για τη φύλαξη, συντήρηση και τον καθαρισμό λαστικών προϊόντων.

Τεχνικά χαρακτηριστικά

Σωλήνας πεπιεσμένου αέρα	Μέγιστο μήκος 3 m
Σωλήνας παροχής πεπιεσμένου αέρα	Μέγιστο μήκος 50 m, αντιστατικός, με αντοχή στη θερμότητα
Αέρας αναπνοής	κατά EN 12 021 Μη χρησιμοποιείτε οξυγόνο ή αέρα εμπλουτισμένο με οξυγόνο.
Πίεση λειτουργίας	7 - 10 bar
Θερμοκρασία χρήσης	-10 °C έως 60 °C, βλέπε επίσης την παράγραφο "Χρήση"
Παροχή αέρα	
ελάχιστη	300 λίτρα ανά λεπτό
μέγιστη	1.000 λίτρα ανά λεπτό

Εντοπισμός βλαβών

Πρόβλημα	Αιτία	Αντιμετώπιση
Αλλοιωμένη οσμή και γεύση του αέρα	Ο αέρας δεν ικανοποιεί το EN 12 021	Ελέγξτε όλα τα φίλτρα, αλλάξτε τα εάν χρειάζεται
Δεν τροφοδοτείται αέρας	Βαλβίδα φιάλης κλειστή	Ανοίξτε τη βαλβίδα φιάλης
	Ανοιχτοί σύνδεσμοι	Ελέγξτε τους συνδέσμους
	Σφηνωμένος σωλήνας	Ελέγξτε τον σωλήνα
Πολύ μικρή παροχή αέρα	Ρυθμιστική βαλβίδα πολύ κλειστή	Ανοίξτε περισσότερο τη ρυθμιστική βαλβίδα
	Πολύ χαμηλή πίεση λειτουργίας	Ρυθμίστε την πίεση λειτουργίας
	Πολύ μακρύς σωλήνας	Ελέγξτε το μήκος του σωλήνα
	Βρόμικο φίλτρο	Αλλάξτε το φίλτρο
Πολύ μεγάλη παροχή αέρα	Ρυθμιστική βαλβίδα πολύ ανοιχτή	Κλείστε περισσότερο τη ρυθμιστική βαλβίδα
	Πολύ υψηλή πίεση λειτουργίας	Ρυθμίστε την πίεση λειτουργίας

Διαστήματα συντήρησης

Μέρος συσκευής	Απαιτούμενες εργασίες	πριν από κάθε χρήση	μετά από κάθε χρήση	κάθε έξι μήνες	κάθε χρόνο	κάθε 6 χρόνια
Μάσκα ολόκληρου προσώπου ¹⁾ και αναπνευστικός σωλήνας	καθάρισμα, απολύμανση, στέγνωμα		X			
Σύνδεσμοι	ελέγξτε τον βυσματικό σύνδεσμο για φθορά με έναν ελεγκτή, βεβαιωθείτε ότι οι σύνδεσμοι περιστρέφονται με ευκολία	X		X		
Πλήρης συσκευή τροφοδοσίας πεπιεσμένου αέρα	καθάρισμα εξωτερικά καθάρισμα με αέρα εσωτερικά έλεγχος λειτουργίας και στεγανότητας	X	X		X	
Κύλινδρος πεπιεσμένου αέρα	αναγόμωση έλεγχος πίεσης έλεγχος από εμπειρογνώμονα	X	X			X ²⁾
Μειωτήρας πίεσης	αλλαγή δακτυλίου υψηλής πίεσης πλήρες σέρβις				X ³⁾	X ³⁾
Φίλτρο πεπιεσμένου αέρα	αλλαγή ένθετου στοιχείου	X ³⁾		X		

1) Τηρείτε τις σχετικές οδηγίες χρήσης.
2) Ecolab, D-40589 Düsseldorf
Τηρείτε τις σχετικές οδηγίες χρήσης.

1) Τηρείτε τις σχετικές οδηγίες χρήσης.
2) Π.χ. από την υπηρεσία τεχνικής υποστήριξης Dräger Safety.
3) Μόνο εάν υπάρχει οσμή λαδιού.

Κατάλογος παραγγελίας

Όνομασία και περιγραφή	Αρ. παραγγελίας
Μάσκα ημίσεως προσώπου	
X-plore 4740 MLSi RA*	R 55 874
Μάσκα ολόκληρου προσώπου	
Panorama Nova EPDM-PC-RA*	R 52 850
FPS 7000 RA-EPDM-M2-PC-CR*	R 56 310
X-plore 6300-EPDM-PMMA-RA-K/bl*	R 55 800
X-plore 6530-EPDM--PC-CR*	R 1525
*Άλλοι σύνδεσμοι αέρα κατόπιν παραγγελίας	
Αναπνευστικός σωλήνας	R 54 910
Μονάδα αορτήρα	
ABIL-R-1	AL 01 265
ABIL-R-2	AL 01 266
Για τροφοδοσία από σταθερό δίκτυο αέρα (κυκλικό αγωγό):	
Σετ σύνδεσης (3/4)	AL01233
Σταθμός φίλτρου AF 1400	SR 05 104
Φίλτρο πεπιεσμένου αέρα	R 27 944
Ένθετα στοιχεία φίλτρου	CH 106
Διακλαδωτήρας	R 27 945
Σωλήνας παροχής πεπιεσμένου αέρα	
5 m	AL 01 260
10 m	AL 01 261
20 m	AL 01 262
45 m	AL 01 263
Για παροχή από κύλινδρο πεπιεσμένου αέρα:	
Κύλινδρος πεπιεσμένου αέρα 50 λίτρα/200 bar	B 02 860
Μειωτήρας πίεσης 300 bar	3357357
Air Pack και Quad Pack	Κατόπιν παραγγελίας
Εξαρτήματα ελέγχου	
Ελεγκτής	Κατόπιν παραγγελίας

Dräger Safety AG & Co. KGaA

Revalstrasse 1
23560 Luebeck
Tel. +49 451 882-0
Fax +49 451 882-2080
www.draeger.com

Notified body

Involved in type approval and in quality control
DEKRA EXAM GmbH
Dinnerdahlstr. 9
44809 Bochum
Germany
Reference number: CE 158

